

## Предисловие

Уважаемый владелец автомобиля марки «Geely»!

Благодарим Вас за доверие, оказанное компании «Geely», и за выбор автомобиля марки «Geely», главными преимуществами которого являются высокая безопасность, комфортабельность, динамичность и экономичность. Предлагаемая высокое качество продукции и услуг, мы искренне надеемся, что Вы сможете получить максимум удовольствия от владения новым автомобилем.

Перед началом эксплуатации нового автомобиля внимательно изучите настоящее Руководство. Управление автомобилем осуществляйте в строгом соответствии с изложенными инструкциями. Это поможет Вам эффективно, правильно и безопасно эксплуатировать автомобиль, содержать его в технически исправном состоянии и на надлежащем уровне поддерживать его рабочие характеристики. Чем лучше Вы знакомы с особенностями Вашего автомобиля, тем больше удовольствия сможете получить от управления им.

В случае обнаружения каких-либо проблем во время эксплуатации автомобиля обратитесь к ближайшему официальному дилеру «Geely». Персонал дилера обеспечит высококачественное техническое обслуживание и ремонт в кратчайшие сроки. Проводите обслуживание автомобиля у официальных дилеров «Geely» в соответствии с графиком технического обслуживания, предусмотренным прилагаемой сервисной книжкой. Настоящее Руководство содержит информацию, актуальную на момент его опубликования. ООО «ДЖИЛИ-МОТОРС» в одностороннем порядке оставляет за собой право на внесение изменений в данный продукт без дополнительных уведомлений после опубликования настоящего Руководства. Вследствие большого разнообразия комплектаций некоторое оборудование, описанное в настоящем Руководстве, может не соответствовать фактическому оборудованию, установленному на приобретенный Вами автомобиль.

С актуальной информацией Вы можете ознакомиться на официальном сайте ООО «ДЖИЛИ-МОТОРС» по адресу: <http://geely-motors.com>.

Настоящее Руководство является неотъемлемой частью самого автомобиля. При продаже автомобиля или передаче его в управление третьему лицу передайте также настоящее Руководство и сервисную книжку новому владельцу вместе с автомобилем.

Желаем Вам удачи и счастливого пути!

Декабрь 2023 г.

Примечание: иллюстрации в данном руководстве приводятся в качестве примера и предназначены только для справки. Фактический вид оборудования, установленного на автомобиле, может отличаться от показанного.

## **Специальное заявление**

Все права защищены. Воспроизведение, сохранение в любой поисковой системе или передача в любой форме или любыми средствами, включая электронные или механические средства записи, настоящего Руководства полностью или в части без письменного разрешения ООО «ДЖИЛИ-МОТОРС» запрещается.

Иллюстрации в данном Руководстве приведены в качестве примера и предназначены только для справки.

ООО «ДЖИЛИ-МОТОРС» оставляет за собой право на окончательную интерпретацию сведений, изложенных в Руководстве. При передаче автомобиля другому лицу вручите настоящее Руководство новому пользователю для надлежащего использования мультимедийной системы.

## **Инструкции по использованию**

– Мы рекомендуем, чтобы во время управления автомобилем водитель использовал мультимедийную систему автомобиля с осторожностью во избежание отвлечения внимания от вождения, которое влечет за собой снижение безопасности дорожного движения.

ООО «ДЖИЛИ-МОТОРС» не несет ответственности за последствия, являющиеся результатом отвлечения внимания при использовании мультимедийной системы автомобиля.

– Не наносите теплоизоляционную пленку и подобные материалы на ветровое стекло во избежание экранирования GPS- и GSM-сигнала.

– В USB-флэш не должно быть неподдерживаемых бортовой системой файлов.

– Если на балансе оператора связи недостаточно средств, пожалуйста, пополните его вовремя, иначе это повлияет на нормальную работу функций автомобиля, связанных со связью.

– Фактический поток обмена данными основан на потоке данных от оператора связи.

– Сигнал связи может зависеть от зоны покрытия сигнала сети оператора связи. Если нет сигнала, некоторые функции автомобиля, зависящие от сети, будут ограничены.

## **Отказ от ответственности**

– Отказ от ответственности в отношении мультимедийной системы автомобиля:

Определение местоположения автомобиля, осуществляемое мультимедийной системой, зависит от точности определения местоположения спутниками GPS. В связи с ограничениями развития технологии позиционирования по спутникам GPS, а также изменением направлений транспортных потоков, правил дорожного движения, временным регулированием дорожного движения и т. д., навигационные маршруты, включая услугу определения местоположения, могут содержать ошибки или пропущенные данные. ООО «ДЖИЛИ-МОТОРС» не несет ответственность за любые убытки, понесенные по причине возникновения таких рисков.

– Отказ от ответственности в отношении карт:

В связи с развитием транспортной инфраструктуры, а также постоянным изменением информации о регулировании дорожного движения, информация, предоставляемая продуктом, через некоторое время может перестать в полной мере соответствовать фактическим данным. Водитель должен следить за текущей дорожной обстановкой и не нарушать правила дорожного движения.

Маршруты по навигационной карте\* могут не соответствовать дорожной обстановке на конкретной территории в связи с изменением правил дорожного движения или временным регулированием дорожного движения, поэтому учитывайте текущие дорожные условия и соблюдайте правила дорожного движения.

– Отказ от ответственности в отношении навигации\*:

В связи с изменением дорожной обстановки в реальном времени навигационные маршруты, планируемые на основании навигационной карты, могут использоваться только в справочных целях во время вождения. Например: маршрут, выбранный самим водителем при движении по знакомой местности, может быть более эффективным, чем маршрут, спланированный на основании навигационной карты.

\* – функция может полностью или частично отсутствовать в комплектации Вашего автомобиля

– Отказ от ответственности в отношении приема спутникового сигнала\*:

Навигационная система способна принимать сигналы более чем восьми спутников. Обычно для вычисления точного местоположения автомобиля на навигационной карте необходимы сигналы только трех-четырех спутников. Однако эффективность приема сигнала иногда может ухудшаться из-за погодных условий или наличия высотных зданий.

– Отказ от ответственности в отношении погрешности:

Стандартная погрешность определения местоположения навигационной системой\* при нормальном приеме спутникового сигнала составляет 5–10 метров. Однако, когда автомобиль движется по ровной дороге, эта погрешность может возникать даже после срабатывания функции автоматической корректировки. Дорога, по которой движется автомобиль в это время, может не соответствовать местоположению автомобиля, отмеченному на карте, или Ваш автомобиль может отображаться движущимся по параллельной дороге, расположенной рядом.

Не все мобильные устройства могут быть совместимы с мультимедийной системой.

### **Основная информация по безопасности**

– Не пытайтесь устанавливать, ремонтировать мультимедийную систему или изменять ее конструкцию самостоятельно, поскольку ее внутренние компоненты находятся под высоким напряжением, что может стать причиной поражения электрическим током. Для проведения регулировки и ремонта мультимедийной системы или проверки состояния ее внутренних компонентов обратитесь к официальному дилеру марки «Geely».

– Не допускайте контакта мультимедийной системы с жидкостью. В случае попадания внутрь мультимедийной системы жидкости или посторонних частиц припаркуйте автомобиль, соблюдая правила дорожного движения, немедленно выключите зажигание и обратитесь к официальному дилеру марки «Geely» для проведения проверки или ремонта. В этом случае не используйте мультимедийную систему во избежание пожара, поражения электрическим током, а также возникновения технических неисправностей.

– В случае возникновения каких-либо посторонних звуков, дыма или нехарактерного запаха, а также при появлении на дисплее мультимедийной системы любого необычного символа немедленно отключите питание и обратитесь к официальному дилеру марки «Geely» для проведения проверки или ремонта. В этом случае не используйте мультимедийную систему во избежание ее серьезного повреждения.

– Во время движения автомобиля запрещается управлять мультимедийной системой во избежание отвращения внимания от вождения, поскольку это может привести к возникновению дорожно-транспортного происшествия.

– Прежде чем выполнять необходимые регулировки или просматривать видеofайлы или файлы изображений, сначала припаркуйте автомобиль в безопасном месте и задействуйте стояночный тормоз.

– Слишком высокая или слишком низкая температура негативно влияют на функционирование мультимедийной системы.

– При длительной стоянке автомобиля с выключенным двигателем, когда он подвергся интенсивному воздействию прямых солнечных лучей или отрицательной наружной температуры, салон автомобиля может значительно нагреться или охладиться, что приведет к нарушению нормальной работы мультимедийной системы. После того как температура в салоне автомобиля вернется в пределы нормального диапазона, система будет работать корректно. Если нормальная работа мультимедийной системы не восстановилась, для проведения ее проверки или ремонта обратитесь к официальному дилеру марки «Geely».

– Во время заправки автомобиля топливом прекратите использование мультимедийной системы и выключите ее.

– Во избежание быстрой разрядки аккумуляторной батареи при использовании мультимедийной системы двигатель должен работать. В противном случае аккумуляторная батарея будет разряжена.

– Навигационная система\* может только оказывать помощь при вождении автомобиля. Маршруты и навигационная информация, отображаемые на дисплее мультимедийной системы, предназначены только для справки. Всегда соблюдайте правила дорожного движения.

\* – функция может полностью или частично отсутствовать в комплектации Вашего автомобиля

– При использовании мобильного телефона не рекомендуется держать его антенну рядом с дисплеем мультимедийной системы во избежание возникновения помех видеосигнала в виде появляющихся на дисплее точек и цветных полос.

– Во избежание повреждения дисплея мультимедийной системы прикасайтесь к дисплею только пальцами.

– При совершении вызова с телефона, подключенного к мультимедийной системе внутри автомобиля, или использовании мультимедийной системы для вызова телефона, находящегося внутри автомобиля, может возникнуть эхо или искажение сигнала из-за влияния звукового усилителя, взаимных помех и других причин. Такая операция не рекомендуется.

– Рабочее напряжение мультимедийной системы составляет 12–15 В. Недостаточное или повышенное напряжение аккумуляторной батареи может активировать функцию самозащиты системы, что приведет к ее перезагрузке.

#### **Рекомендации по использованию дисплея мультимедийной системы:**

– Не допускайте попадания прямых солнечных лучей на дисплей мультимедийной системы в течение длительного времени во избежание его повреждения в результате воздействия высокой температуры.

– Не используйте дисплей мультимедийной системы, если его температура находится выше или ниже пределов рабочего диапазона (от -20 до +65 °С), поскольку это может привести к нарушению нормальной работы дисплея и его повреждению.

– Не подвергайте дисплей мультимедийной системы прямому воздействию потока горячего или холодного воздуха, поступающего из кондиционера, поскольку это приведет к нагреву или намоканию компонентов мультимедийной системы и ее повреждению.

– Не прилагайте усилия при прикосновении к дисплею мультимедийной системы или проведении по нему пальцем во избежание возникновения царапин и других повреждений.

– Для удаления пыли с экрана или для его очистки сначала выключите питание системы, а затем протрите экран мягкой сухой тканью. Протирайте экран аккуратно, не допуская появления царапин на его поверхности. Не используйте едкие или коррозионно-активные химические очистители.

– Когда срок службы элементов подсветки заканчивается, экран темнеет и четкость изображения снижается.

# Содержание

## Общая информация

- 5 О настоящем руководстве
  - 5 Примечания для пользователей
  - 6 Важное примечание
  - 6 Аксессуары, запасные части и модификации
  - 6 Дополнительная информация
  - 6 Пояснения к условным символам
  - 6 Условные обозначения
- 7 Обзор автомобиля
  - 7 Внешнее оборудование
  - 8 Оборудование салона
  - 9 Моторный отсек

## Функции доступа и управления замками автомобиля

- 11 Ключ и противоугонная система
  - 11 Смарт-ключ
  - 12 Иммобилайзер двигателя
- 12 Запирание и отпирание автомобиля
  - 12 Бесключевой доступ
  - 14 Дистанционное запирание и отпирание дверей
  - 14 Запирание и отпирание дверей изнутри автомобиля
  - 15 Автоматическое запирание и отпирание дверей
  - 15 Ручки дверей
  - 15 Управление дверью багажного отделения
  - 17 Устройство защиты от открывания двери детьми
- 18 Пусковой переключатель
  - 18 Пусковой переключатель (бесключевой запуск)

## Подготовка перед вождением

- 19 Сиденья
  - 19 Передние сиденья
  - 21 Заднее сиденье
  - 22 Обогрев и вентиляция сидений\*
- 25 Комбинация приборов
  - 25 Комбинация приборов. Общая информация
  - 27 Контрольные лампы и индикаторы
- 30 Проекционный дисплей дополненной реальности (AR HUD)\*
  - 30 Общие сведения
  - 30 Настройки проекционного дисплея
- 32 Отопление, вентиляция и кондиционирование воздуха
  - 32 Передняя панель управления системой кондиционирования воздуха
  - 36 Датчик наружной освещенности и солнечного излучения
  - 36 Дефлекторы вентиляции
  - 37 Настройки системы кондиционирования
- 38 Световые приборы
  - 38 Комбинированный переключатель освещения
  - 40 Плафоны освещения салона
  - 41 Функция управления подсветкой при открытии дверей\*
  - 42 Плафоны освещения зоны ног
  - 42 Атмосферная подсветка\*
  - 42 Наружные лампы

\* – функция может полностью или частично отсутствовать в комплектации Вашего автомобиля

- 43 **Стеклоочистители**
  - 43 Комбинированный переключатель стеклоочистителей
- 45 **Рулевое колесо**
  - 45 Звуковой сигнал
  - 45 Регулировка рулевого колеса
  - 46 Кнопки на рулевом колесе
  - 48 Обогрев рулевого колеса\*
- 48 **Зеркала заднего вида**
  - 48 Наружные зеркала заднего вида
  - 51 Внутреннее зеркало заднего вида
- 51 **Окна**
  - 51 Электрические стеклоподъемники
- 54 **Верхний люк\***
  - 54 Панорамный верхний люк\*
- 59 **Солнцезащитный козырек**
  - 59 Солнцезащитный козырек и косметическое зеркало
- 60 **Вещевые отделения**
  - 60 Места для хранения в первом ряду
  - 62 Места для хранения во втором ряду
  - 63 Багажное отделение
- 64 **Источники питания и USB-разъемы**
  - 64 Розетка 12 В питания и USB-разъемы центральной консоли
  - 64 Беспроводная зарядка мобильного телефона\*
- 66 **Наружное оборудование**
  - 66 Рейлинги\*

## Сиденья и защитные устройства

- 67 **Ремни безопасности**
  - 67 Ремни безопасности. Общие сведения
  - 68 Трехточечный ремень безопасности
- 70 **Подушки безопасности**
  - 70 Подушки безопасности. Общие сведения
  - 71 Расположение подушек безопасности
  - 74 Срабатывание подушек безопасности
  - 75 Техническое обслуживание и замена подушек безопасности
- 76 **Детские удерживающие устройства**
  - 76 Выбор детского удерживающего устройства
  - 78 Использование детского удерживающего устройства
  - 79 Установка детского удерживающего устройства

## Запуск и вождение автомобиля

- 83 **Вождение**
  - 83 Инструкции по эксплуатации автомобиля
- 87 **Запуск двигателя**
  - 87 Пусковой переключатель (система бесключевого запуска двигателя)
  - 89 Система автоматического запуска и остановки двигателя (система «старт-стоп»)
- 91 **Коробка переключения передач**
  - 91 Автоматическая коробка передач
  - 91 Переключение передач

\* – функция может полностью или частично отсутствовать в комплектации Вашего автомобиля

- 92 Режимы движения
    - 92 Доступные режимы движения
  - 93 Системы интеллектуальной помощи вождению\*
    - 93 Общие сведения о системах интеллектуальной помощи вождению
    - 94 Система круиз-контроля\*
    - 96 Система адаптивного круиз-контроля (ACC)\*
    - 105 Система G-Pilot\*
    - 114 Система удержания в полосе движения (LKA)\*
    - 118 Система уменьшения тяжести последствий фронтального столкновения (CMSF)\*
    - 122 Система распознавания дорожных знаков (TSI)\*
    - 125 Система интеллектуального управления дальним светом (IHBC)\*
  - 127 Системы помощи водителю
    - 127 Рабочая тормозная система
    - 127 Стояночный тормоз
    - 129 Антиблокировочная система тормозов (ABS)
    - 129 Электронная система распределения тормозного усилия (EBD)\*
    - 129 Электронная система курсовой устойчивости (ESC)
    - 130 Система предотвращения опрокидывания (ARP)
    - 131 Усилитель экстренного торможения (EBA)\*
    - 131 Система контроля тягового усилия (TCS)\*
    - 131 Система помощи при начале движения на уклоне (HHC)\*
    - 131 Автоматический переход в режим парковки
    - 132 Система контроля движения под уклон (HDC)\*
    - 132 Световая сигнализация при экстренном торможении (HAZ)\*
    - 132 Электрический усилитель рулевого управления (EPS)
    - 133 Система полного привода\*
  - 134 Система помощи при парковке
    - 134 Система помощи при парковке
    - 136 Система обзора при движении задним ходом\*
    - 137 Система панорамного обзора\*
  - 139 Заправка
    - 139 Заправочная горловина и заправка топливом
  - 140 Система снижения токсичности выбросов
    - 140 Трехкомпонентный каталитический нейтрализатор
    - 140 Фильтр твердых частиц GPF\*
- ## Действия в чрезвычайной ситуации
- 143 Средства предупреждения об опасности и экстренной помощи
    - 143 Аварийная световая сигнализация
    - 143 Светоотражающий жилет\*
    - 143 Знак аварийной остановки\*
  - 144 Аварийное отпирание
    - 144 Аварийное отпирание дверей
  - 146 Замена элемента питания ключа
    - 146 Процедура замены элемента питания смарт-ключа
  - 147 Запуск двигателя от внешнего источника питания
    - 147 Процедура запуска от внешнего источника питания
  - 149 Буксировка автомобиля
    - 149 Инструкции по буксировке
    - 149 Буксировочная проушина
    - 150 Буксировка полноприводного автомобиля\*
  - 151 Замена колеса запасным
    - 151 Замена колеса запасным

\* – функция может полностью или частично отсутствовать в комплектации Вашего автомобиля

## 154 Замена предохранителя

- 154 Расположение и обозначение предохранителей
- 155 Блок предохранителей в моторном отсеке
- 158 Блок предохранителей в салоне
- 161 Замена ламп

## 162 Действия в экстренной ситуации

- 162 Перегрев двигателя
- 162 Высвобождение застрявшего автомобиля
- 162 Система вызова экстренных оперативных служб\*
- 164 Аварийное выключение двигателя

## Ремонт и техническое обслуживание

### 165 Уход и техническое обслуживание

- 165 Регулярное техническое обслуживание

### 165 Масла и рабочие жидкости

- 165 Открытие и закрытие капота
- 166 Моторное масло
- 168 Охлаждающая жидкость
- 169 Тормозная жидкость
- 169 Омывающая жидкость

### 170 Щетки стеклоочистителя

- 170 Замена щеток стеклоочистителя

### 172 Аккумуляторная батарея

- 172 Техническое обслуживание аккумуляторной батареи

### 173 Шины

- 173 Техническое обслуживание шин

### 176 Мойка и чистка автомобиля

- 176 Мойка кузова
- 177 Чистка салона

## Техническая информация

### 181 Идентификация автомобиля

- 181 Идентификационный номер автомобиля
- 181 Сертификационная табличка автомобиля
- 182 Номер двигателя
- 182 Регистратор данных о событиях (EDR)\*

### 183 Технические параметры

- 183 Габаритные размеры автомобиля
- 183 Весовые параметры автомобиля
- 183 Ходовые характеристики автомобиля
- 184 Основные характеристики двигателя
- 184 Экологический класс
- 184 Экологические параметры
- 185 Параметры шин

### 186 Рекомендуемые рабочие жидкости

- 186 Рекомендуемые рабочие жидкости и заправочные объемы

\* – функция может полностью или частично отсутствовать в комплектации Вашего автомобиля



## О настоящем руководстве

### Примечания для пользователей

1. Автомобиль оснащен антиблокировочной системой тормозов (ABS). При экстренном торможении всегда полностью нажимайте на педаль тормоза, избегайте прерывистого торможения.
2. Регулярно проверяйте степень износа шин и соответствие давления воздуха в них номинальному в соответствии с рекомендациями, приведенными в настоящем руководстве.
3. Используйте только рекомендованные масла и рабочие жидкости. Выполняйте техническое обслуживание в соответствии с требованиями, изложенными в сервисной книжке вашего автомобиля.
4. Автомобиль оборудован надувными подушками безопасности. Чтобы обеспечить безопасность детей, не размещайте детское удерживающее устройство, устанавливаемое против хода движения, на сиденье, защищенном фронтальной подушкой безопасности.
5. Для обеспечения безопасности вождения запрещается самостоятельно снимать любую деталь автомобиля. Некоторые крепежные элементы покрыты герметиком или клеем, поэтому они не могут быть повторно использованы.
6. Не допускайте длительной стоянки автомобиля с работающим двигателем во избежание отравления выхлопными газами и ущерба здоровью.
7. Длительная работа двигателя неподвижного автомобиля на холостом ходу, особенно на повышенных оборотах, может привести к перегреву элементов выпускной системы. В свою очередь, это может стать причиной повышенного нагрева или возгорания как прилегающих элементов конструкции, так и находящейся под автомобилем поверхности. Во избежание риска серьезной неисправности, возникновения пожара или угрозы жизни и здоровью людей не допускайте длительной работы двигателя неподвижного автомобиля на холостом ходу и/или с повышенными оборотами двигателя.
8. Модификация штатной конструкции, дооборудование или установка дополнительных устройств запрещены. Изготовитель и импортер не несет ответственности за какой-либо ущерб, прямым или косвенным образом вызванный несоблюдением данного требования.
9. Не допускается устанавливать дополнительное оборудование, которое может стать источником помех в работе радиоприемника или электрической системы автомобиля.
10. Дополнительное оборудование не должно создавать помехи в работе радиоприборов. При обнаружении помех немедленно прекратите использование дополнительного оборудования и примите меры для устранения помех.
11. Необходимо правильно размещать напольные коврики и использовать коврики подходящего размера. Коврик, расположенный со стороны водителя, не должен создавать помех для нормальной работы педалями. Плохо закрепленный коврик может сместиться во время движения, что затруднит нажатие педалей и может привести к дорожно-транспортному происшествию.
12. Подробные инструкции по работе с мультимедийной системой указаны в соответствующем руководстве.
13. Версия программного обеспечения и настройки автомобиля могут быть обновлены с течением времени. Перед обновлением вы будете проинформированы для получения вашего согласия. Информация, отображаемая после обновления, может отличаться от приведенной в данном Руководстве по эксплуатации, поставляемом вместе с приобретенным автомобилем. Приоритет остается за актуальной информацией.

1

2

3

4

5

6

7

8

### Важное примечание

Регулярно проверяйте степень износа шин и давление воздуха в шинах в соответствии с рекомендациями, приведенными в настоящем руководстве.

Чтобы продлить срок службы автомобиля, используйте только рекомендуемые настоящим руководством масла и рабочие жидкости. Выполняйте техническое обслуживание в соответствии с требованиями, изложенными в разделе «Ремонт и техническое обслуживание».

### Аксессуары, запасные части и модификации

- В целях обеспечения максимальной безопасности запрещается самостоятельно производить демонтаж или замену каких-либо деталей автомобиля.
- Запрещается модифицировать и переустанавливать оборудование или устанавливать дополнительные устройства. Компания Geely не несет ответственности за какой-либо ущерб, прямым или косвенным образом вызванный установкой какого-либо дополнительного оборудования или модификацией штатного оборудования.
- Компания Geely несет ответственность только за проверенные и сертифицированные оригинальные аксессуары и дополнительное оборудование. Чтобы обеспечить максимальную производительность и безопасность автомобиля, приоритет отдается оригинальным аксессуарам Geely.

### Дополнительная информация

Данное руководство содержит информацию для различных конфигураций автомобиля. Вследствие большого разнообразия комплектаций некоторое оборудование, описанное в настоящем руководстве, может не соответствовать фактическому оборудованию, установленному на приобретенный Вами автомобиль.

### Пояснения к условным символам

#### Внимание



Игнорирование этого предупреждения может привести к серьезной травме или смерти. Необходимо строго соблюдать указанные процедуры или тщательно изучить предоставленную информацию. ◀

#### Предупреждение



Необходимо строго соблюдать все указания и требования, изложенные под данным заголовком. Их несоблюдение может привести к повреждению вашего автомобиля. ◀

#### Описание



Указанные сведения содержат информацию, которая помогает использовать автомобиль более эффективно. ◀

#### Защита окружающей среды



Указывает на необходимость соблюдения мер по защите окружающей среды. ◀

#### Примечание (\*)

Символ (\*) после заголовка или наименования означает, что описываемое устройство или функция доступны только в определенных моделях и не обязательно присутствуют в вашем автомобиле. ◀

#### Условные обозначения



Указывает на объект.



Указывает направление движения объекта.



Указывает направление вращения объекта.



Указывает на недопустимость действия или ситуации.

## Обзор автомобиля

### Внешнее оборудование

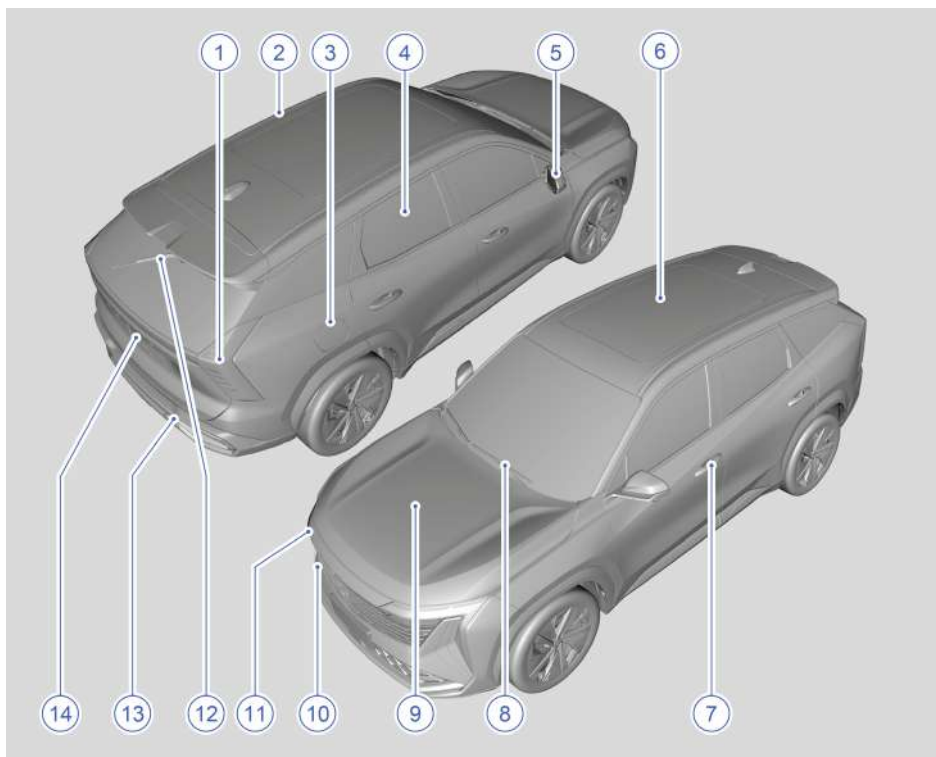

- |  |  |
|--|--|
| 1. Задний комбинированный фонарь       | 9. Капот   |
| 2. Рейлинги*                           | 10. Крышка отверстия передней буксировочной проушины |
| 3. Крышка топливозаправочной горловины | 11. Передняя комбинированная фара                    |
| 4. Окна                                | 12. Щетка заднего стеклоочистителя                   |
| 5. Наружные зеркала заднего вида       | 13. Крышка отверстия задней буксировочной проушины   |
| 6. Панорамный люк*                     | 14. Дверь багажного отделения                        |
| 7. Наружная ручка двери водителя       |  |
| 8. Щетки переднего стеклоочистителя    |  |

\* – функция может полностью или частично отсутствовать в комплектации Вашего автомобиля

## Оборудование салона

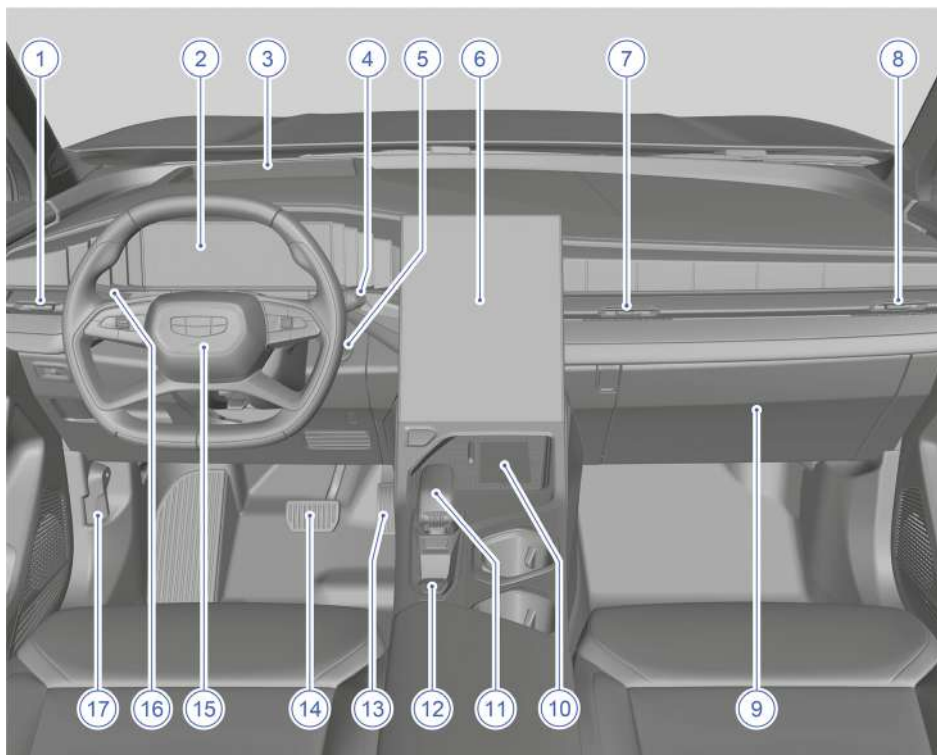

- |  |  |
|--|--|
| 1. Левый дефлектор вентиляции                      | 10. Беспроводное зарядное устройство*                    |
| 2. Комбинация приборов                             | 11. Рычаг селектора передач                              |
| 3. Проекционный дисплей (HUD)*                     | 12. Выключатель электрического стояночного тормоза (EPB) |
| 4. Комбинированный переключатель стеклоочистителей | 13. Педаль акселератора                                  |
| 5. Пусковой переключатель                          | 14. Педаль тормоза                                       |
| 6. Центральный дисплей                             | 15. Рулевое колесо                                       |
| 7. Центральный дефлектор вентиляции                | 16. Комбинированный переключатель освещения              |
| 8. Правый дефлектор вентиляции                     | 17. Рукоятка отпирания капота                            |
| 9. Перчаточный ящик                                |  |

\* – функция может полностью или частично отсутствовать в комплектации Вашего автомобиля

## Моторный отсек

### Двигатель ВНЕ15\*

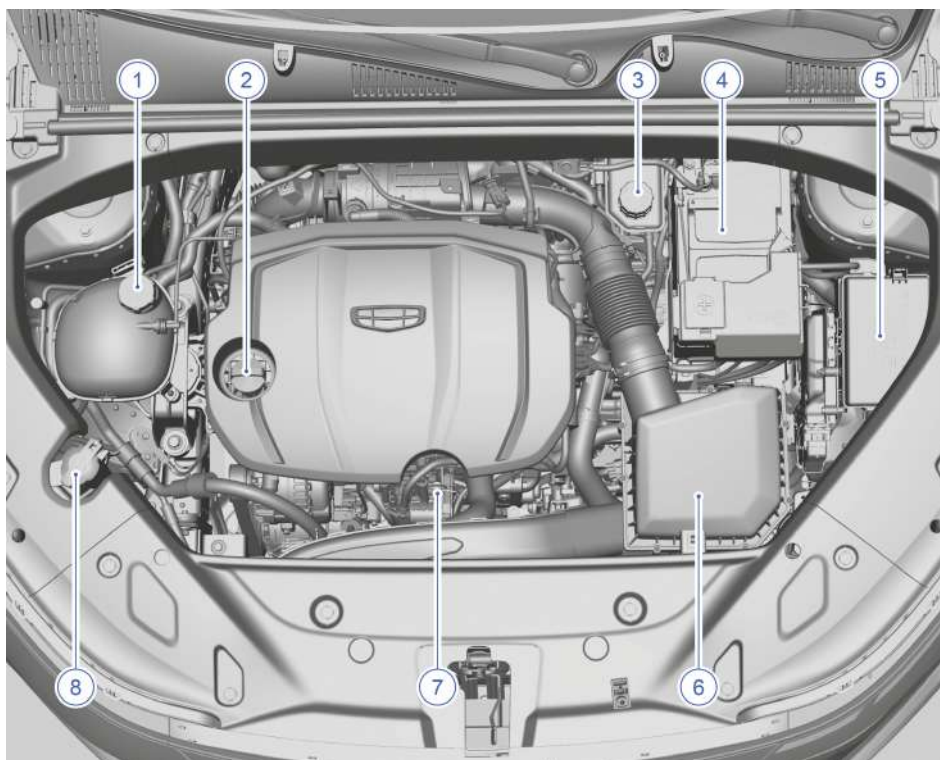

- |  |   |
|--|---|
| 1. Расширительный бачок системы охлаждения двигателя | 5. Блок предохранителей в моторном отсеке |
| 2. Крышка маслозаливной горловины                    | 6. Корпус воздушного фильтра              |
| 3. Бачок тормозной жидкости                          | 7. Масляный щуп                           |
| 4. Аккумуляторная батарея                            | 8. Бачок стеклоомывателя                  |

\* – функция может полностью или частично отсутствовать в комплектации Вашего автомобиля

Двигатель JLH-4G20TD\*

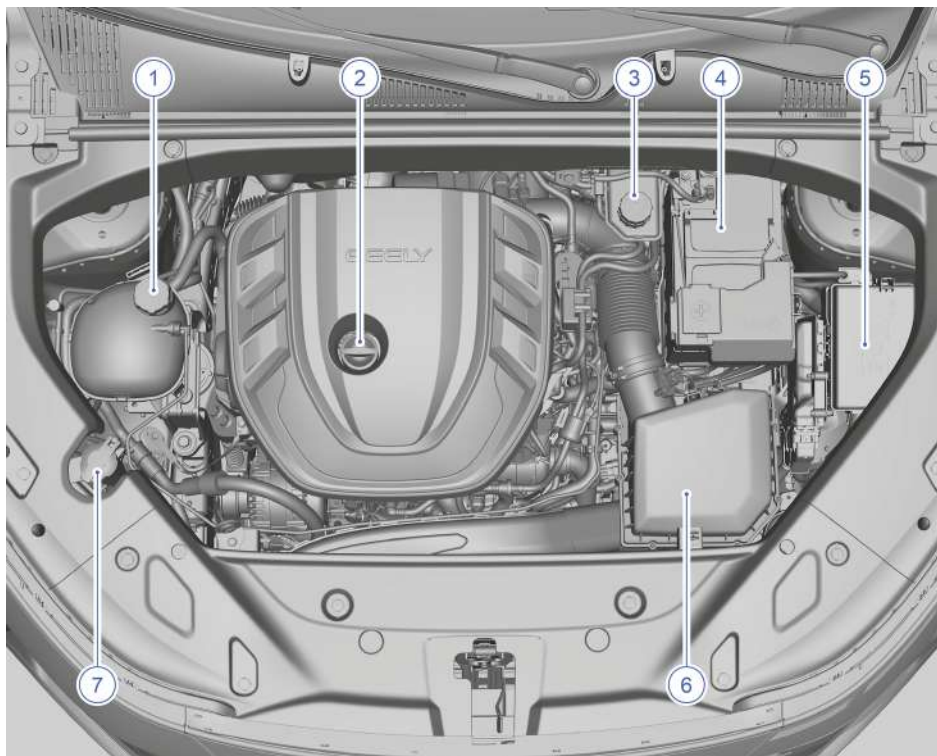

- |  |   |
|--|---|
| 1. Расширительный бачок системы охлаждения двигателя | 5. Блок предохранителей в моторном отсеке |
| 2. Крышка маслозаливной горловины                    | 6. Корпус воздушного фильтра              |
| 3. Бачок тормозной жидкости                          | 7. Бачок стеклоомывателя                  |
| 4. Аккумуляторная батарея                            |   |

\* – функция может полностью или частично отсутствовать в комплектации Вашего автомобиля

## Ключ и противоугонная система

### Смарт-ключ

#### Кнопки ключа. Общие сведения

Смарт-ключ, прилагаемый к автомобилю, зарегистрирован в автомобильной системе безопасности. Ключом, который не запрограммирован в системе, невозможно запустить двигатель. В случае утери или повреждения новый смарт-ключ можно получить только в сервисном центре Geely. Если ваш смарт-ключ утерян или украден, как можно скорее обратитесь в сервисный центр компании Geely. Функция запуска двигателя утерянным ключом будет деактивирована. Если смарт-ключ будет найден, специалисты сервисного центра Geely могут восстановить его функциональность.

**i** Предоставить новый ключ сразу же при обращении невозможно. Понадобится некоторое время, чтобы изготовить новый ключ для вашего автомобиля. ◀

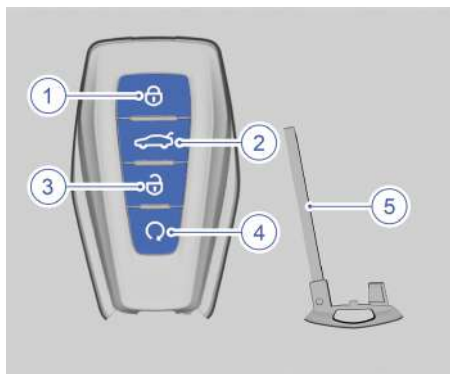

1. Кнопка запираения дверей
2. Кнопка отпираения двери багажного отделения
3. Кнопка отпираения дверей
4. Кнопка дистанционного запуска двигателя / определения местоположения автомобиля
5. Запасной механический ключ

**i** Если вы не знаете, где припаркован автомобиль, находящийся в заблокированном состоянии, дважды быстро нажмите кнопку блокировки (1), активируется функция поиска автомобиля, замигают указатели поворота и прозвучит звуковой сигнал. ◀

**▢** Храните запасной смарт-ключ в безопасном месте вне автомобиля. ◀

Радиопомехи, создаваемые устройствами со встроенным противоугонным чипом, могут привести к неправильной работе системы смарт-ключа и противоугонной системы, вследствие чего запуск двигателя автомобиля может быть невозможен.

#### Извлечение механического ключа

Нажмите кнопку на задней панели смарт-ключа и извлеките механический ключ из смарт-ключа.



**▢** Если сигнал смарт-ключа блокируется другими сигналами, это может привести к следующим проблемам: невозможность запуска двигателя, невозможность обнаружения ключа, сбой функции отпираения/запираения замков дверей, сбой функции приветственной подсветки и т. д. Например:

- Смарт-ключ накрыт или загорожен металлическим объектом, например, если смарт-ключ находится рядом с мобильным телефоном с металлическим корпусом.
- Смарт-ключ находится рядом с электрическим оборудованием, создающим сильные помехи, например,

1

2

3

4

5

6

7

8



ноутбуком, беспроводной мышью, мобильным телефоном, беспроводным зарядным устройством, видеорегистратором и другими источниками радиочастотных помех.

- Рядом с автомобилем находится источник помех для передачи сигнала, например, устройства Bluetooth, ноутбук, портативная радиостанция и т. д. ◀

▶ Не пытайтесь изменить частоту или мощность передачи (с использованием внешних усилителей сигнала). Не выполняйте поиск антенны или переключение на другую антенну. ◀

### Иммобилайзер двигателя

Данная система не требует активации и деактивации вручную. Иммобилайзер двигателя деактивируется автоматически после нажатия пускового переключателя, если в салоне обнаружен действительный смарт-ключ.

- Если смарт-ключ выглядит неповрежденным, но не работает, попробуйте использовать другой смарт-ключ.



- Поместите смарт-ключ в подстаканник центральной консоли, чтобы запустить двигатель.

Если при соблюдении указанных выше условий двигатель не запускается, требуется ремонт. Обратитесь в сервисный центр Geely для получения нового смарт-ключа.

▶ Не оставляйте в автомобиле смарт-ключ или устройства, способные деактивировать систему иммобилайзера. ◀

## Запирание и отпирание автомобиля

### Бесключевой доступ

#### Бесключевое запирание дверей

##### Тип 1

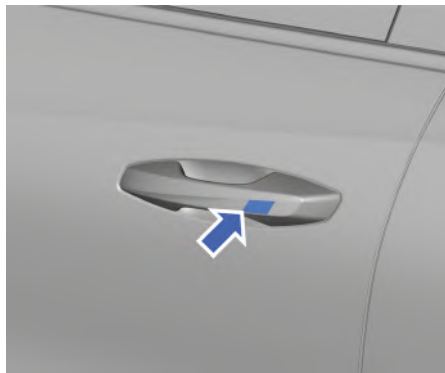

##### Область датчика запирания

Если пусковой переключатель находится в режиме OFF, а все двери, включая дверь багажного отделения, закрыты, поместите руку в область датчика запирания на наружной ручке двери водителя, чтобы запереть все замки автомобиля. При успешном запирании указатели поворота однократно мигнут, а подсветка салона погаснет с постепенным уменьшением яркости.

##### Тип 2

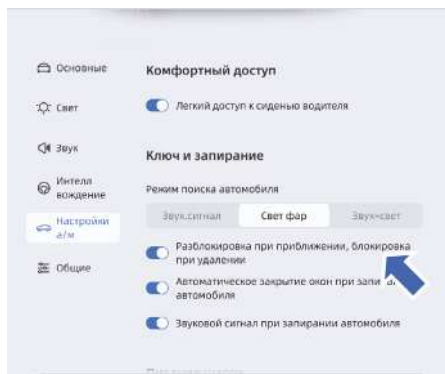



На дисплее мультимедийной системы нажмите: Настройки → Настройки А/М → Ключ и запираение, а затем активируйте функцию отпирания при приближении к автомобилю / запираения при удалении от автомобиля в этом интерфейсе. Если эта функция активирована и пусковой переключатель находится в режиме OFF, то при удалении водителя с действительным смарт-ключом от автомобиля все закрытые двери, включая дверь багажного отделения, будут автоматически заперты. При успешном запираении указатели поворота мигнут 1 раз, а система противоугонной сигнализации перейдет в режим охраны.

### Бесключевое отпирание дверей

#### Тип 1

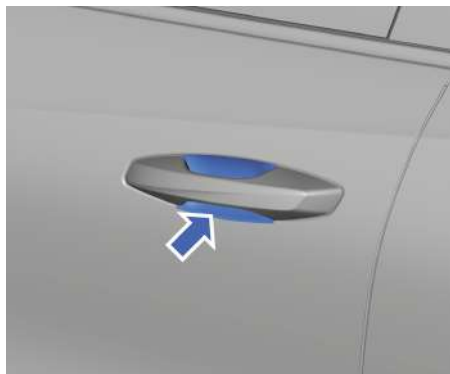

#### Область датчика отпирания

Когда действительный смарт-ключ находится на расстоянии до 1 метра от двери водителя, поместите руку в область датчика отпирания на наружной дверной ручке, и все двери будут автоматически отперты. Затем потяните за ручку двери, чтобы открыть дверь. После успешного отпирания указатели поворота мигнут 2 раза.

#### Тип 2

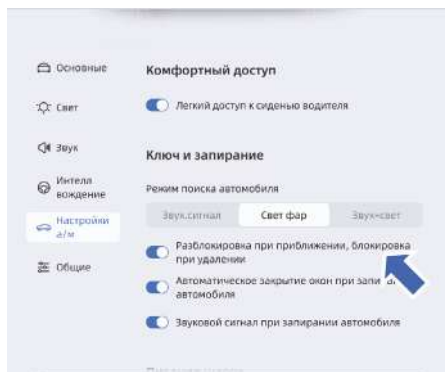

На дисплее мультимедийной системы нажмите: Настройки → Настройки А/М → Ключ и запираение, а затем активируйте функцию отпирания при приближении к автомобилю / запираения при удалении от автомобиля в этом интерфейсе. Если эта функция активирована, то при приближении водителя с действительным смарт-ключом к запертому автомобилю автомобиль будет отперт, и указатели поворота мигнут 2 раза.

 Бесключевое запираение дверей не будет выполнено, если:

- Пусковой переключатель не находится в режиме OFF.
- Не закрыта дверь.

Если при прикосновении к области датчика на ручке передней двери для выполнения запираения не слышен звук запираения или не мигают указатели поворота, это указывает на то, что запираение не выполнено. Возможные причины:

- Если при запертом автомобиле открывается, а затем закрывается дверь багажного отделения и смарт-ключ остался в багажном отделении, то дверь багажного отделения не будет заперта. Не допускайте ситуаций, когда смарт-ключ может остаться запертым в автомобиле.
- Чтобы исключить некорректную работу системы, после отпирания дверей автомобиля с помощью датчика на наружной ручке передней двери следу-

1

2

3

4

5

6

7

8

ет подождать 3 секунды, прежде чем выполнять бесключевое запираение дверей.

- Существуют «мертвые зоны» обнаружения пульта дистанционного управления, поэтому не помещайте смарт-ключ в отдаленные места, например, на багажную полку. ◀



**i** В целях уменьшения разрядки аккумуляторной батареи автомобиля функция отпирания при приближении к автомобилю / запираения при удалении от автомобиля и функция включения ламп подсветки порогов дверей могут быть автоматически отключены в некоторых случаях. Эти функции снова активируются при запуске двигателя. ◀



- После активации функции отпирания при приближении к автомобилю / запираения при удалении от автомобиля дождитесь сигнала обратной связи о запираении автомобиля и убедитесь, что автомобиль успешно заперт, прежде чем покинуть автомобиль. ◀
- Если автомобиль находится рядом с зарядной станцией для электромобилей, большой парковкой, подстанцией и другими местами, где создаются помехи для передачи сигнала, или если ключ находится рядом с оборудованием, создающим помехи, то работа смарт-ключа будет нарушена. Вследствие этого может иметь место временный сбой функции отпирания или запираения. В этом случае подождите 3 секунды, затем поместите руку в область датчика отпирания или запираения на дверной ручке для выполнения отпирания или запираения. ◀

## Дистанционное запираение и отпирание дверей

### Запираение

Нажмите и отпустите кнопку запираения  на смарт-ключе, чтобы запереть все замки автомобиля. При этом указатели поворота мигнут 1 раз, освещение салона погаснет, а развлекательная система выключится. Нажмите и удерживайте кнопку запираения  на смарт-ключе, чтобы закрыть все окна, верхний люк и солнцезащитную шторку\*.

### Отпирание

Коротко нажмите кнопку отпирания  на смарт-ключе, и все замки автомобиля будут открыты, а указатели поворота мигнут 2 раза.



Не позволяйте детям забираться в багажное отделение. Оставляя автомобиль без присмотра, проследите за тем, чтобы багажное отделение было закрыто. Ребенок, запертый в багажном отделении, не сможет выбраться из него самостоятельно и может задохнуться или получить тепловой удар. ◀

## Запираение и отпирание дверей изнутри автомобиля



Чтобы запереть все двери автомобиля, нажмите кнопку запираения на двери водителя .

Когда все четыре двери заперты, при нажатии кнопки отпирания они будут открыты.

\* – функция может полностью или частично отсутствовать в комплектации Вашего автомобиля

**i** Отпирание дверей изнутри кнопкой центрального замка возможно только при отключенной противоугонной системе. Когда система противоугонной сигнализации находится в режиме охраны, отпирание невозможно. ◀

## Автоматическое запирание и отпирание дверей

### Автоматическое повторное запирание

Если после отпирания дверей с помощью смарт-ключа снаружи автомобиля капот или любая из дверей, включая дверь багажного отделения, не будет открыта в течение 45 секунд, то все двери будут автоматически заперты. При этом указатели поворота мигнут 1 раз, а система противоугонной сигнализации перейдет в режим охраны.

### Автоматическое запирание во время движения

Когда двигатель запущен и скорость движения автомобиля превышает 7 км/ч, замки всех дверей запираются автоматически.

### Автоматическое отпирание

Если автомобиль был заперт автоматически, при остановке и выключении зажигания замки дверей отпираются автоматически.

### Отпирание дверей при столкновении

Если при движении автомобиля происходит сильное лобовое столкновение, то все четыре двери автоматически отпираются, что облегчает эвакуацию людей из салона.

## Ручки дверей



Когда автомобиль разблокирован, дверь можно открыть потянув на себя внешнюю или внутреннюю ручку двери.

## Управление дверью багажного отделения

### Открывание двери багажного отделения

**▶** При открывании или закрывании двери багажного отделения не прилагайте слишком большого усилия (выполняйте эти операции медленно). В противном случае возможно повреждение или нарушение функционирования двери багажного отделения. ◀

### Открывание двери багажного отделения изнутри автомобиля\*

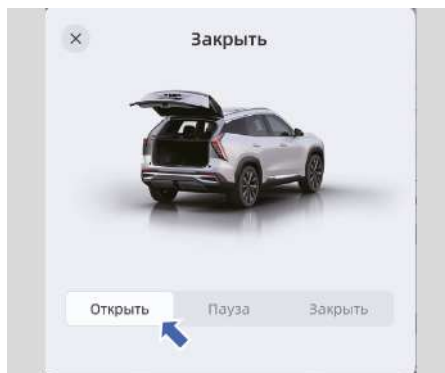

Проведите сверху вниз по дисплею мультимедийной системы, чтобы раскрыть верхнее меню. Выберите дверь багажного отде-

\* – функция может полностью или частично отсутствовать в комплектации Вашего автомобиля

ления, нажав нижний правый угол значка задней двери, и нажмите «Открыть». Дверь откроется до заданной высоты.

### Открытие двери багажного отделения снаружи автомобиля

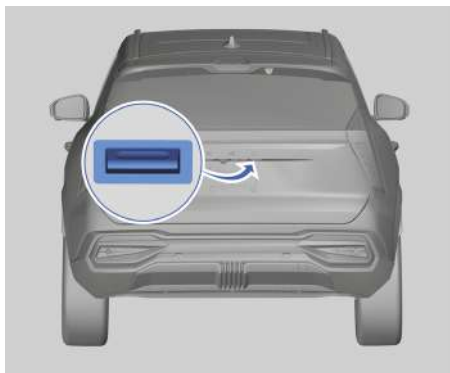

Когда автомобиль неподвижен и выключатель запираения в салоне автомобиля находится в состоянии «разблокировано», а система противоугонной сигнализации отключена, дверь багажного отделения можно открыть нажатием наружной кнопки отпирания двери багажного отделения. Активируйте функцию отпирания при приближении к автомобилю, на экране мультимедийной системы, чтобы, имея себе действующий смарт-ключ, открывать дверь багажного отделения запертого автомобиля нажатием кнопки отпирания на двери багажного отделения.

### Отпирание двери багажного отделения с помощью смарт-ключа



Когда пусковой переключатель находится в режиме OFF, нажмите и удерживайте кнопку отпирания двери багажного отделения на смарт-ключе, чтобы отпереть дверь багажного отделения. Нажмите наружную кнопку отпирания двери багажного отделения, чтобы открыть ее. Для автомобилей, оборудованных электроприводом двери багажного отделения, удерживайте нажатой кнопку отпирания багажного отделения на смарт-ключе для открывания двери до установленной высоты.

### Настройка высоты открывания двери багажного отделения\*



1. Во время открывания двери багажного отделения снаружи автомобиля нажмите кнопку закрывания двери багажного отделения, чтобы остановить движение двери.
2. Нажмите и удерживайте кнопку закрывания двери багажного отделения. Прозвучат два звуковых сигнала, указывающих на то, что настройка высоты открывания двери багажного отделения сохранена. При следующем открывании двери багажного отделения она остановится на высоте, сохраненной в памяти.
3. Для изменения настройки высоты открывания поднимите или опустите дверь багажного отделения вручную и повторите шаг 2. Высота открывания двери багажного отделения будет соответствовать вновь заданной.

\* – функция может полностью или частично отсутствовать в комплектации Вашего автомобиля

## Закрывание двери багажного отделения

### Закрывание двери багажного отделения изнутри автомобиля\*

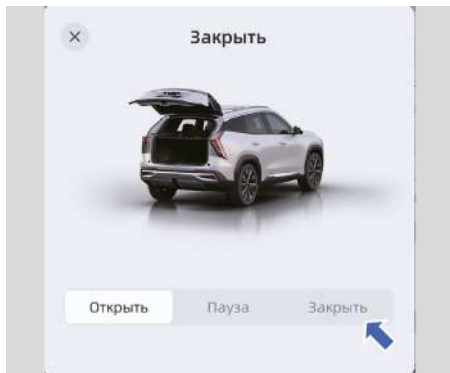

Проведите сверху вниз по дисплею мультимедийной системы, чтобы раскрыть верхнее меню. Выберите дверь багажного отделения и нажмите «Закреть». Дверь автоматически закрывается.

### Закрывание двери багажного отделения снаружи автомобиля\*



Когда автомобиль неподвижен и багажное отделение открыто, нажмите кнопку закрывания двери багажного отделения, расположенную на нижней внутренней поверхности двери, либо удерживайте нажатой кнопку отпирания двери багажного отделения на смарт-ключе, чтобы закрыть багажное отделение.

**!** Чтобы избежать повреждения электропривода двери багажного отделения, запрещается вручную открывать или закрывать дверь багажного отделения, прилагая большое усилие, когда питание не подается на электропривод двери или в момент работы электропривода. ◀

## Устройство защиты от открывания двери детьми



Левая и правая задние двери оснащены устройствами защиты от открывания детьми. Если на левом или правом заднем сиденье находится ребенок, следует задействовать предохранительные устройства. Устройства защиты от открывания дверей детьми находятся на наружных боковых торцах задних дверей. Переместите переключатель блокировки в направлении указанном стрелкой, как показано на рисунке. Предохранительное устройство будет переведено в положение «блокировка». При таком положении замка дверь невозможно открыть изнутри, но можно открыть снаружи. Это гарантирует безопасность ребенка.

**!** После задействования предохранительных устройств обязательно проверьте, можно ли открыть двери изнутри. Это позволит убедиться в том, что устройства защиты от открывания дверей детьми действуют нормально. ◀

\* – функция может полностью или частично отсутствовать в комплектации Вашего автомобиля

## Пусковой переключатель

### Пусковой переключатель (бесключевой запуск)

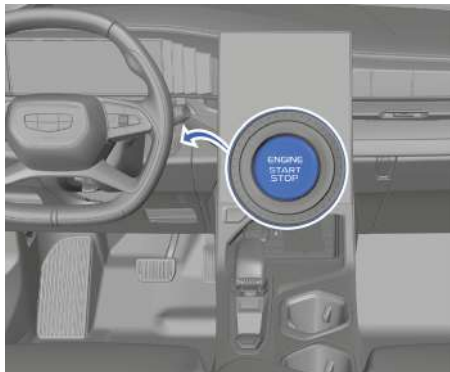

Автомобиль оснащен электронным пусковым переключателем кнопочного типа для бесключевого запуска. Для работы системы необходимо, чтобы действительный смарт-ключ находился внутри автомобиля и определялся системой.

Режимы питания, переключаемые с помощью пускового переключателя:

- Режим 0: включение режима происходит после отпирания автомобиля и открывания двери водителя. В этом режиме электрооборудование, такое как аудиосистема и габаритные фонари, можно использовать только в течение ограниченного периода времени.
- Режим I: когда пусковой переключатель находится в Режиме 0, однократно нажмите его, не нажимая при этом педаль тормоза. Пусковой переключатель перейдет в Режим I. Нажмите пусковой переключатель снова, чтобы перевести его обратно в Режим 0. В этом режиме можно использовать некоторое электрооборудование, например, ближний свет и стеклоподъемники.

Если пусковой переключатель после остановки двигателя остается в Режиме I, электрооборудование автомобиля будет потреблять энергию аккумуляторной батареи. Если напряжение аккумуляторной батареи слишком низкое, то оставшейся энергии может оказаться недостаточно для запуска автомобиля. ◀

- Режим II: когда пусковой переключатель находится в Режиме 0 или I, нажмите и удерживайте его в течение нескольких секунд, не нажимая при этом педаль тормоза. Пусковой переключатель перейдет в Режим II. В этом режиме доступна большая часть электрического оборудования, например, противотуманные фонари. Система выполняет самодиагностику в течение нескольких секунд.



Не оставляйте смарт-ключ в автомобиле или в пределах досягаемости детей. Дети могут активировать системы управления автомобилем, что может привести к серьезным травмам. ◀



Если двигатель не запускается с помощью системы бесключевого запуска двигателя, возможно на работу системы влияет расположенный поблизости источник сильных электромагнитных помех. ◀

## Сиденья

### Передние сиденья

#### Регулировка подголовника переднего сиденья

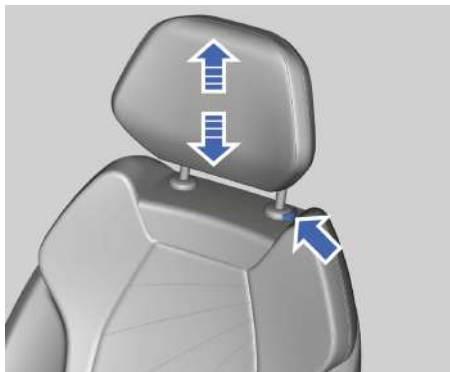

Отрегулируйте высоту подголовника так, чтобы его верхняя точка находилась на уровне верхней части головы сидящего. Такое положение позволит снизить риск травмирования шеи в случае столкновения.

1. Нажмите и удерживайте кнопку фиксатора, расположенную под подголовником.
2. Поднимите или опустите подголовник на нужную высоту, а затем отпустите кнопку фиксатора.
3. Плавно нажмите или потяните подголовник до щелчка, чтобы убедиться в надежности фиксации.

 Перед началом движения обязательно установите и отрегулируйте подголовник правильно во избежание получения тяжелой или смертельной травмы в случае аварии. ◀

 Запрещается регулировать положение сиденья во время движения. Это может стать причиной потери управления автомобилем и привести к аварии и серьезным травмам или смерти. ◀

 Спинка сиденья не должна быть сильно наклонена во время движения. В случае столкновения, это может привести серьезным травмам или смерти.

В случае аварии ремень безопасности может обеспечить максимальную защиту только при правильном положении спинки сиденья. ◀

#### Интеллектуальная акустическая система в подголовниках\*

На дисплее мультимедийной системы нажмите: Настройки → Звуковые эффекты → Интеллектуальная акустическая система в подголовниках (Headrest Audio), чтобы активировать функцию автоматического переключения режима звучания акустической системы. Когда сиденье переднего пассажира будет занято, акустическая система автоматически переключится на отдельный режим настройки звучания.

#### Водительское сиденье с электроприводом

 Не помещайте никакие предметы под сиденье с электрической регулировкой и не препятствуйте движению сиденья. В противном случае возможно повреждение электропривода сиденья. ◀

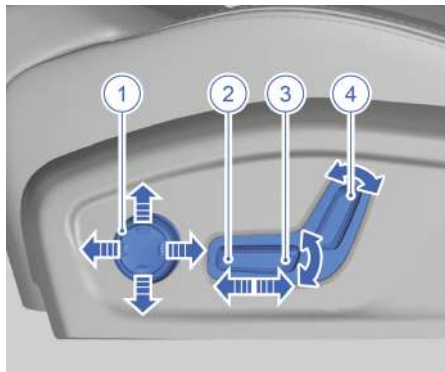

1. Регулировка поясничной опоры\*. Для увеличения или уменьшения выступа поясничной опоры нажмите и удерживайте переднюю или заднюю часть переключателя регулировки по-

\* – функция может полностью или частично отсутствовать в комплектации Вашего автомобиля



ясничной опоры. Чтобы поднять или опустить поясничную опору, нажмите и удерживайте верхнюю или нижнюю часть переключателя регулировки поясничной опоры. Когда поясничная опора спинки сиденья примет желаемое положение, отпустите переключатель регулировки поясничной опоры.

2. Регулировка продольного положения сиденья.

Потяните переключатель регулировки продольного положения сиденья / высоты подушки сиденья вперед или назад в направлении стрелки, чтобы переместить сиденье вперед или назад.

3. Регулировка высоты подушки сиденья. Нажмите заднюю часть переключателя регулировки продольного положения сиденья вверх или вниз, чтобы поднять или опустить подушку сиденья.

4. Регулировка наклона спинки сиденья. Потяните переключатель регулировки наклона спинки вперед или назад, чтобы отрегулировать наклон спинки сиденья.

### Водительское сиденье с механической регулировкой



1. Регулировка продольного положения сиденья.

Потяните регулировочный рычаг вверх за его среднюю часть и переместите сиденье в желаемое положение. Отпустите регулировочный рычаг так, чтобы почувствовать щелчок, и убедитесь, что сиденье надежно зафиксировано.

2. Регулировка сиденья по высоте. Поднимайте или опускайте рукоятку регулировки сиденья по высоте, чтобы увеличить или уменьшить высоту сиденья.
3. Регулировка наклона спинки. Поднимите рукоятку регулировки наклона, чтобы разблокировать спинку сиденья. Медленно отклонитесь вперед или назад, чтобы спинка сиденья переместилась в желаемое положение. Опустите рукоятку регулировки наклона, чтобы заблокировать спинку сиденья.

### Регулировка подколленной опоры сиденья водителя\*

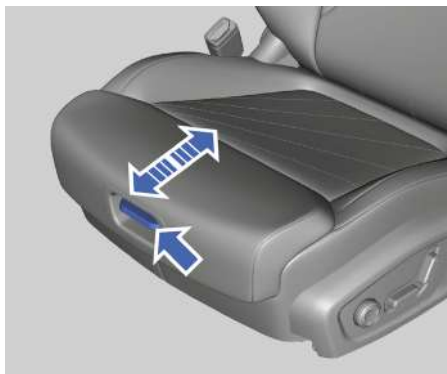

1. Потяните рычаг регулировки подколленной опоры с передней стороны сиденья.
2. Сместите подколленную опору вперед или назад и зафиксируйте положение, отпустив рычаг.

\* – функция может полностью или частично отсутствовать в комплектации Вашего автомобиля



## Пассажирское сиденье с электроприводом регулировки\*

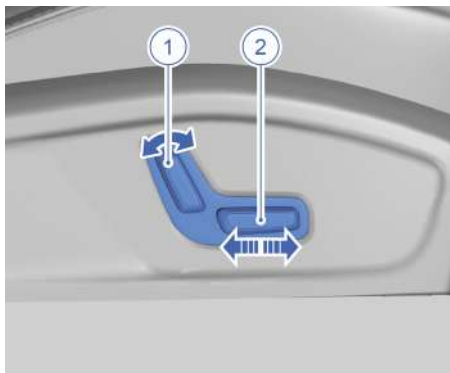

1. Регулировка наклона спинки сиденья. Потяните переключатель регулировки наклона спинки в направлении стрелки, чтобы отрегулировать наклон спинки сиденья.
2. Регулировка продольного положения сиденья. Потяните переключатель регулировки продольного положения сиденья / высоты подушки сиденья вперед или назад в направлении стрелки, чтобы переместить сиденье вперед или назад.

## Пассажирское сиденье с механической регулировкой



1. Регулировка наклона спинки. Поднимите рукоятку регулировки наклона, чтобы разблокировать спинку сиденья. Медленно отклонитесь вперед или назад, чтобы спинка сиденья

переместилась в желаемое положение. Опустите рукоятку регулировки наклона, чтобы заблокировать спинку сиденья.

2. Регулировка продольного положения сиденья. Потяните регулировочный рычаг вверх за его среднюю часть и переместите сиденье в желаемое положение. Отпустите регулировочный рычаг так, чтобы почувствовать щелчок, и убедитесь, что сиденье надежно зафиксировано.

## Заднее сиденье

### Регулировка подголовника заднего сиденья

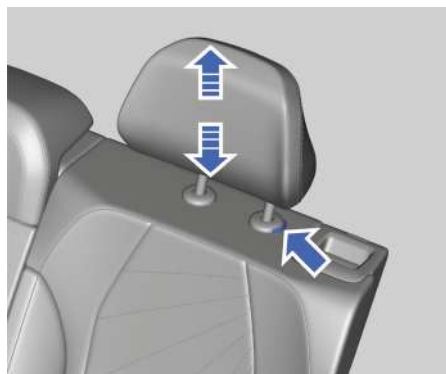

Нажмите кнопку фиксатора сбоку подголовника и поднимите или опустите подголовник до характерного щелчка, свидетельствующего о надежной фиксации подголовника.

-  Нажмите и удерживайте кнопку фиксатора, чтобы установить или снять подголовник. ◀

### Складывание спинки заднего сиденья

Задние левое и правое сиденья складываются в пропорции 4/6. За счет складывания увеличивается пространство багажного отделения для перевозки крупногабаритных грузов.

\* – функция может полностью или частично отсутствовать в комплектации Вашего автомобиля

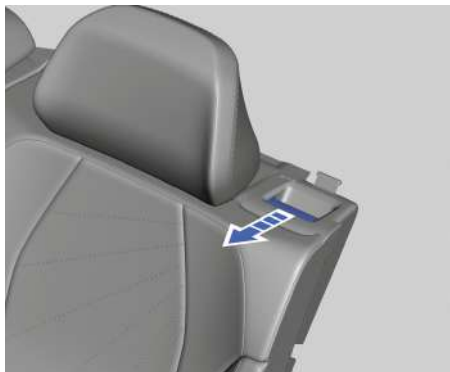

Ручки разблокировки установлены с обеих сторон спинки заднего сиденья. Полностью опустите подголовник заднего сиденья. Нажмите на ручку, чтобы полностью сложить соответствующую спинку. После складывания спинки необходимо убедиться, что между подголовником заднего сиденья и передним сиденьем имеется достаточное расстояние.

### Раскладывание спинки заднего сиденья

Поднимите спинку и нажмите ее назад до тех пор, пока красная метка на соответствующей ручке разблокировки не исчезнет, и спинка зафиксируется. В противном случае невозможно правильное функционирование ремня безопасности.

**!** Во время движения автомобиля пассажирам запрещается сидеть на сложенных сиденьях или в багажном отделении. Сиденья должны использоваться по прямому назначению. Для предотвращения травм в случае столкновения или экстренного торможения, возвращая спинку в исходное положение, необходимо соблюдать следующие меры предосторожности:

- Покачайте вперед и назад спинку заднего сиденья за ее верхнюю часть, чтобы убедиться в ее надежной фиксации. В противном случае невозможно правильное функционирование ремня безопасности.
- Убедитесь в том, что ремень безопасности располагается в правильном положении, не перекручен и не зажат сиденьем. ◀

**!** Если на заднем сиденье установлено детское кресло, снимите его и направляющие для установки кресла, прежде чем сложить спинку заднего сиденья. ◀

### Обогрев и вентиляция сидений\*

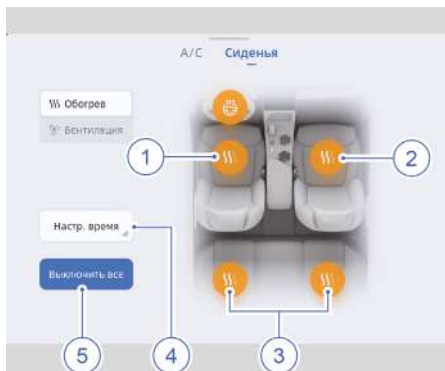

На дисплее мультимедийной системы нажмите: Система кондиционирования (A/C) → Сиденья, а затем включите функцию обогрева/вентиляции передних сидений в этом интерфейсе.

1. Управление обогревом сиденья водителя\*
2. Управление обогревом сиденья переднего пассажира\*
3. Управление обогревом заднего ряда сидений\*
4. Установка таймера
5. Отключение обогрева и вентиляции
6. Управление вентиляцией сиденья водителя\*

\* – функция может полностью или частично отсутствовать в комплектации Вашего автомобиля

## 7. Управление вентиляцией сиденья переднего пассажира\*

 Для одного и того же сиденья функции обогрева и вентиляции сиденья не могут работать одновременно. ◀

### Обогрев сидений\*

На дисплее мультимедийной системы нажмите: Система кондиционирования (A/C) → Сиденья → Обогрев, а затем нажмите кнопку управления обогревом нужного сиденья.

Кнопки управления обогревом снабжены индикаторами уровня интенсивности от 1 до 3. Первый уровень означает низкую интенсивность обогрева, второй – среднюю, третий – высокую. Если индикатор не горит, значит обогрев сиденья выключен.

 Не рекомендуется включать функцию обогрева сидений, если вы не чувствуете боль и повышение температуры в результате приема лекарств, паралича, онемения или хронических заболеваний, таких как диабет. В противном случае можно получить ожог. ◀



- Не надавливайте коленями на сиденье, чтобы не создавать концентрированную нагрузку и не повредить нагревательные элементы в подушке сиденья.
- Не подвергайте сиденье влажной очистке.
- Рекомендуется активировать функцию обогрева сидений при запущенном двигателе, чтобы уменьшить разрядку аккумуляторной батареи.
- При низком напряжении в бортовой сети обогрев сиденья будет выключен автоматически с целью сохранения достаточного заряда аккумуляторной батареи.
- Запрещается размещать подушку на сиденье при активной функции подогрева сидений. ◀

### Вентиляция передних сидений\*

На дисплее мультимедийной системы нажмите: Система кондиционирования (A/C) → Сиденья → Вентиляция, а затем нажмите кнопку управления вентиляцией сиденья водителя или переднего пассажира.

Кнопки управления вентиляцией снабжены индикаторами уровня интенсивности от 1 до 3. Первый уровень означает низкую интенсивность вентиляции, второй – среднюю, третий – высокую. Если индикатор не горит, значит вентиляция сиденья выключена.

### Таймер обогрева/вентиляции сидений\*

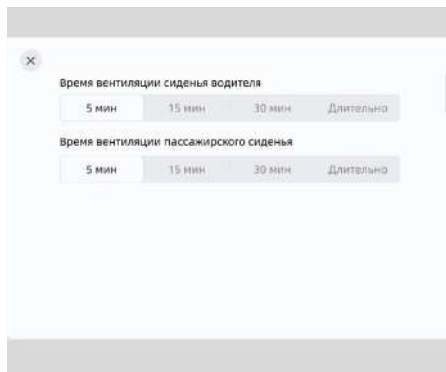
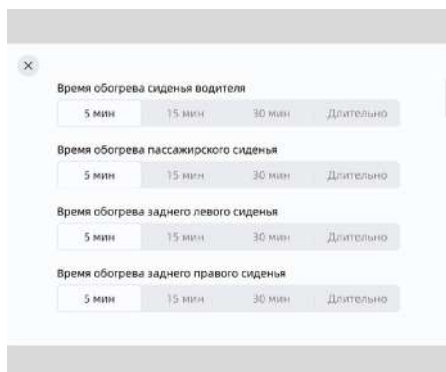

\* – функция может полностью или частично отсутствовать в комплектации Вашего автомобиля

На дисплее мультимедийной системы нажмите: Система кондиционирования (A/C) → Сиденья → Обогрев/Вентиляция, а затем выберите предустановленное время работы обогрева/вентиляции. При активации функции обогрева/вентиляции выбранного сиденья начинается отсчет времени таймера. Обогрев/вентиляция соответствующего сиденья автоматически отключится по истечении времени таймера.

### Функция памяти сиденья водителя\*

1. Отрегулируйте продольное положение водительского сиденья и высоту подушки водительского сиденья.

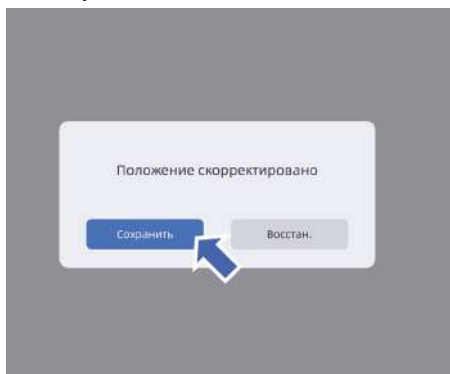

2. Нажмите «Сохранить», чтобы записать установленное положение сиденья. Чтобы восстановить ранее записанное положение сиденья, нажмите «Восстановить».

**i** Во время регулировки водительского сиденья в продольном положении или по высоте подушки, в левом верхнем углу дисплея мультимедийной системы отображается всплывающее окно функции памяти сиденья водителя. Если текущее положение сиденья водителя не будет сохранено или если оно не было восстановлено из памяти, положение сиденья будет определено системой, но не будет записано. ◀

**!** Не регулируйте сиденье во время вождения. Это может привести к потере контроля над автомобилем и дорожно-транспортному происшествию, в результате которого можно получить серьезные травмы.

**i** Для активации функции пусковой переклю­чател­ь должен находиться в положении II, либо автомобиль должен быть запущен, а его скорость не должна превышать 5 км/ч. ◀

### Смещение сиденья для посадки/высадки водителя\*

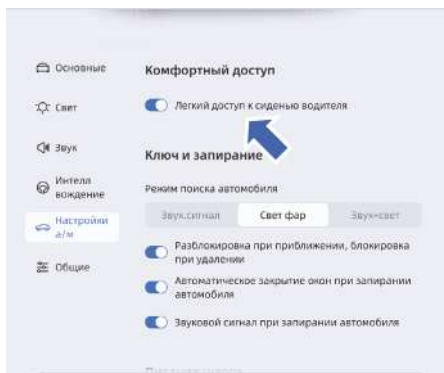

На дисплее мультимедийной системы нажмите: Настройки → Настройки A/M → Комфортный доступ. Включите/выключите «Смещение сиденья для посадки/высадки водителя» в этом интерфейсе.

- Облегчение высадки: откройте водительскую дверь, и водительское сиденье автоматически переместится назад для облегчения высадки водителя.
- Облегчение посадки: когда водитель садится в автомобиль и закрывает свою дверь, водительское сиденье автоматически возвращается в положение, в котором оно находилось до высадки водителя из автомобиля.

**▷** Во время действия функции комфортной посадки/высадки, при изменении режима пускового переключателя или при нажатии переключателя регулировки положения сиденья действие функции смещения сиденья для посадки/высадки водителя прерывается. ◀

\* – функция может полностью или частично отсутствовать в комплектации Вашего автомобиля

## Комбинация приборов

### Комбинация приборов. Общая информация



1. **Интерфейс маршрутного компьютера**  
Отображается состояние автомобиля, состояние шин, информация о текущей поездке и общая информация о поездках.
  2. **Спидометр**  
Спидометр показывает текущую скорость автомобиля.
  3. **Меню комбинации приборов**  
Отображается меню комбинации приборов, включая информацию мультимедийной системы, телефонной связи, всплывающие меню (для некоторых комплектаций) и предупреждения.
  4. **Передача**  
Отображается выбранная передача, R, N, D или P.
  5. **Режим вождения**  
Отображается, какой из режимов вождения выбран на данный момент: экономичный, комфортный, спортивный или интеллектуальный.
  6. **Температура охлаждающей жидкости**  
Шкала показывает температуру охлаждающей жидкости двигателя. Температура меняется в зависимости от температуры воздуха и нагрузки на двигатель. Максимальное допустимое значение обозначено символом H, минимальное – символом C.
  7. **Текущая функциональная информация**  
Отображается информация о выбранной функции интеллектуальной помощи вождению, идентификация функции интеллектуальной помощи вождению и состояние функции интеллектуальной помощи вождению.
  8. **Указатель уровня топлива**  
Отображается количество топлива, оставшегося в топливном баке.
  9. **Тахометр**  
Тахометр показывает частоту вращения коленчатого вала двигателя в оборотах в минуту (об/мин). Шкала тахометра имеет диапазон от 0 до 8000 об/мин, красная зона шкалы охватывает диапазон от 7000 до 8000 об/мин.
- Изображения комбинации приборов являются схематическими и предназначены только для справки. Приоритет остается за фактической комплектацией автомобиля. ◀

### Настройки экрана комбинации приборов

 Не выполняйте настройку комбинации приборов во время движения автомобиля. ◀

#### Переключение режимов управления на рулевом колесе

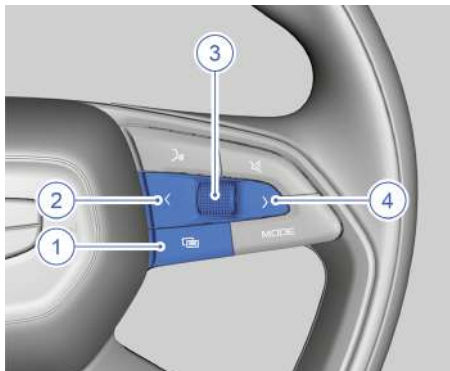

1. Кнопка вызова меню: коротко нажмите эту кнопку, чтобы открыть/закрыть меню комбинации приборов. Когда меню комбинации приборов открыто, кнопки выбора на рулевом колесе управляют комбинацией приборов. Когда меню комбинации приборов закрыто, кнопки выбора на рулевом колесе управляют мультимедийной системой.
2. Кнопка выбора влево: коротко нажмите эту кнопку для выбора пунктов слева в меню комбинации приборов.
3. Кнопка выбора: кратковременно нажмите эту кнопку, чтобы выбрать или выполнить выделенный пункт или скрыть общую предупреждающую информацию. Поверните для выбора предыдущего или следующего пункта.
4. Кнопка выбора вправо: коротко нажмите эту кнопку для выбора пунктов справа в меню комбинации приборов.

### Переключение интерфейса маршрутного компьютера



- Коротко нажмите кнопку RESET на левой стороне комбинированного переключателя освещения для циклического переключения между следующими позициями: состояние автомобиля, состояние шин, информация о текущей поездке и общая информация о поездках.
- При каждом включении зажигания бортовой компьютер отображает последние записанные показания.

#### Сброс показаний маршрутного компьютера

- В интерфейсе текущей поездки или общей информации о поездках бортового компьютера нажмите и удерживайте кнопку RESET на левой стороне комбинированного переключателя освещения, чтобы сбросить показания соответствующего интерфейса бортового компьютера.

## Контрольные лампы и индикаторы

## Общие сведения

Значок	Наименование	Описание
	Индикатор включения габаритных огней	Габаритные огни включены
		Габаритные огни неисправны*
	Индикатор включения дальнего света фар	Дальний свет фар включен
	Индикатор неисправности фар дальнего света	Фары дальнего света неисправны*
	Индикатор включения ближнего света фар	Ближний свет фар включен
	Индикатор неисправности фар ближнего света	Фары ближнего света неисправны*
	Индикатор системы автоматического управления дальним светом фар (IHBC)*	Система автоматического включения дальнего света фар* включена
		Система автоматического включения дальнего света фар* неисправна
	Индикатор включения задних противотуманных фонарей	Задние противотуманные фонари включены
	Индикатор указателя левого поворота	Указатель левого поворота включен
	Индикатор указателя правого поворота	Указатель правого поворота включен
	Контрольная лампа неисправности системы снижения токсичности выбросов	Система снижения токсичности выбросов двигателя неисправна
	Контрольная лампа неисправности системы управления двигателем	Система управления двигателем неисправна
	Контрольная лампа низкого давления моторного масла	Низкое давление моторного масла
	Контрольная лампа неисправности подушек безопасности	Система подушек безопасности неисправна
	Контрольная лампа высокой температуры охлаждающей жидкости двигателя	Высокая температура охлаждающей жидкости двигателя
	Индикатор состояния системы «старт-стоп»*	Система «старт-стоп» двигателя* активирована
		Система «старт-стоп» двигателя* работает

\* – функция может полностью или частично отсутствовать в комплектации Вашего автомобиля



Значок	Наименование	Описание
	Индикатор состояния системы удержания в полосе движения (LKA)*	Система удержания в полосе движения активирована
		Система удержания в полосе движения неисправна
	Индикатор состояния адаптивного круиз-контроля (ACC)*	Система адаптивного круиз-контроля (ACC) не активирована
		Система адаптивного круиз-контроля (ACC) активирована или находится в состоянии достижения заданной скорости
		Система адаптивного круиз-контроля (ACC) работает и находится в режиме поддержания заданной скорости
	Индикатор состояния G-Pilot*	Система G-Pilot* активирована
		Система G-Pilot* не активирована
		Система G-Pilot* работает
	Индикатор состояния электрического усилителя рулевого управления (EPS)	Снижение эффективности / временное ухудшение характеристик электрического усилителя рулевого управления
		Электрический усилитель рулевого управления (EPS) неисправен
	Индикатор состояния системы контроля давления в шинах (TPMS)	Горит постоянно: низкое давление в одной или нескольких шинах. Мигает, затем горит постоянно: система контроля давления в шинах неисправна
	Индикатор состояния электронной системы курсовой устойчивости (ESC)	Электронная система курсовой устойчивости (ESC) неисправна
	Индикатор отключения электронной системы курсовой устойчивости (ESC)	Электронная система курсовой устойчивости (ESC) отключена
	Индикатор состояния системы контроля движения под уклон (HDC)*	Система контроля движения под уклон временно недоступна
		Система контроля движения под уклон активна
		Система контроля движения под уклон включена
	Контрольная лампа низкого уровня топлива	Низкий уровень топлива в топливном баке

\* – функция может полностью или частично отсутствовать в комплектации Вашего автомобиля



Значок	Наименование	Описание
	Индикатор состояния тормозной системы	Тормозная система неисправна
		Электронная система распределения тормозного усилия неисправна, или уровень тормозной жидкости низкий, или датчик уровня тормозной жидкости неисправен
	Контрольная лампа неисправности антиблокировочной системы тормозов (ABS)	Антиблокировочная система тормозов (ABS) неисправна
	Предупреждающий индикатор ремня безопасности	Ремень безопасности сиденья не пристегнут. Пристегните ремень
	Индикатор состояния электрического стояночного тормоза (EPB)	Горит постоянно: электрический стояночный тормоз активирован. Мигает: электрический стояночный тормоз не активирован
	Контрольная лампа неисправности системы зарядки аккумуляторной батареи	Система зарядки аккумуляторной батареи неисправна
	Индикатор состояния системы автоматического удержания стояночного тормоза (AVH)*	Функция автоматического удержания стояночного тормоза активирована
		Отказ функции автоматического удержания стояночного тормоза
	Главный предупреждающий индикатор	Возникла серьезная неисправность, которая может повлиять на управляемость автомобиля
		Имеется информация о неисправности / уведомление, и соответствующее текстовое сообщение отображается на дисплее комбинации приборов
	Индикатор состояния коробки передач	Коробка передач неисправна
		Рабочие характеристики коробки передач снижены
	Контрольная лампа неисправности стоп-сигналов	Стоп-сигналы неисправны

Когда пусковой переключатель находится в Режиме II или система питания активирована, выполняется самодиагностика некоторых контрольных ламп, при этом они загораются на несколько секунд, а затем гаснут. Если какая-либо контрольная лампа постоянно горит или загорается во время движения автомобиля из-за неисправности, как можно скорее обратитесь в авторизованный сервисный центр Geely для выполнения технического обслуживания. В противном случае может произойти авария, в которой можно получить серьезные травмы. ◀

Черные значки в таблице отображаются как белые на дисплее комбинации приборов. ◀

\* – функция может полностью или частично отсутствовать в комплектации Вашего автомобиля

## Проекционный дисплей дополненной реальности (AR HUD)\*

### Общие сведения

Проекционный дисплей дополненной реальности (AR HUD) установлен на приборной панели перед водителем. Дисплей проецирует виртуальное изображение в нижнюю часть ветрового стекла в 4-метровой зоне видимости. При необходимости водитель может отрегулировать положение дисплея в вертикальной плоскости, включить или выключить дисплей и отрегулировать его яркость.

### Настройки проекционного дисплея

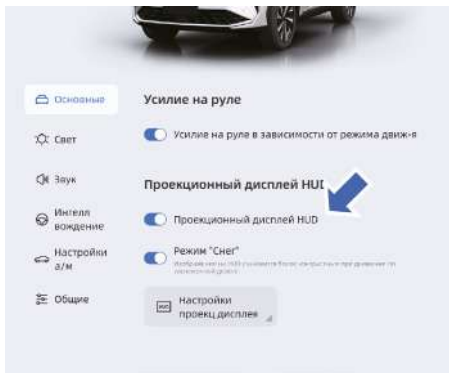

На дисплее мультимедийной системы нажмите: Настройки автомобиля → Основные → Проекционный дисплей HUD, чтобы включить/выключить проекционный дисплей.

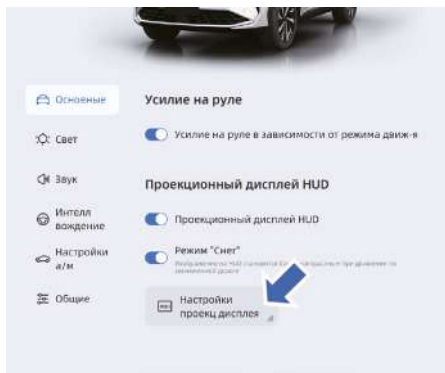

Нажмите эту кнопку чтобы открыть интерфейс настроек.



Открывшийся интерфейс позволяет выполнить необходимые настройки проекционного дисплея.

### Регулировка высоты и яркости

- Регулировка яркости: нажимайте кнопки выбора «влево»/«вправо» на правой стороне рулевого колеса
- Регулировка высоты: поверните вверх/вниз переключатель выбора на правой стороне рулевого колеса

После завершения регулировки нажмите переключатель выбора на правой стороне рулевого колеса, чтобы сохранить настройку и выйти из режима регулировки.

**i** Яркость проекционного дисплея может регулироваться автоматически в зависимости от уровня окружающей освещенности. ◀

\* – функция может полностью или частично отсутствовать в комплектации Вашего автомобиля

### Режим «Снег»\*

Включение и выключение режима эксплуатации при езде по заснеженной дороге.

 На видимость проекционного дисплея влияют следующие условия:

- Поляризационный фильтр или поляризованные солнцезащитные очки могут влиять на видимость изображений проекционного дисплея, делая изображение темным или нечетким.
- При интенсивном солнечном излучении часть изображения может постепенно исчезать на короткое время, а затем восстанавливаться. Это нормальное явление.
- Если свет блокируется посторонними предметами на крышке проекционного дисплея, это может повлиять на отображаемое изображение.
- В автомобиле с проекционным дисплеем используется ветровое стекло особого типа. При необходимости ремонта ветрового стекла обратитесь в авторизованный сервисный центр Geely для выполнения замены.
- Проливной дождь или мокрое дорожное покрытие может повлиять на изображение. Это нормальное явление. ◀

### Информация, отображаемая на проекционном дисплее (HUD)

#### Режим отображения дополненной реальности (AR)\*

Отображение навигации, системы интеллектуальной помощи при вождении (ADAS) и другой информации на проекционном дисплее, будет накладываться на реальную окружающую обстановку перед водителем.

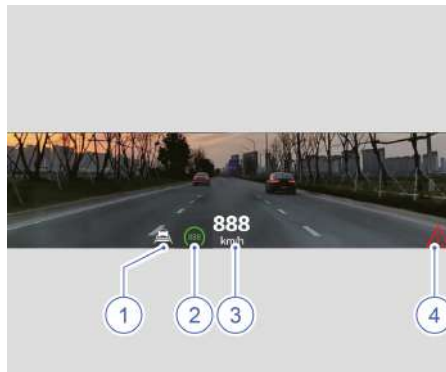

1. Условия движения автомобиля
2. Система интеллектуальной помощи вождению (ADAS)
3. Текущая скорость
4. Индикация наличия предупреждения

\* – функция может полностью или частично отсутствовать в комплектации Вашего автомобиля

## Отопление, вентиляция и кондиционирование воздуха

### Передняя панель управления системой кондиционирования воздуха

Панель управления системой кондиционирования воздуха на дисплее мультимедийной системы



- |  |  |
|--|--|
| <ol style="list-style-type: none"> <li>1. Кнопка включения внешней/внутренней циркуляции воздуха</li> <li>2. Кнопка автоматического режима (AUTO)</li> <li>3. Регулятор интенсивности воздушного потока</li> <li>4. Кнопка режима обогрева ветрового стекла</li> <li>5. Кнопка обогрева заднего стекла и наружных зеркал заднего вида</li> <li>6. Регулятор температуры со стороны водителя</li> <li>7. Кнопка синхронизации*</li> <li>8. Регулятор температуры со стороны переднего пассажира</li> <li>9. Кнопка включения подачи воздуха на ветровое стекло</li> </ol> | <ol style="list-style-type: none"> <li>10. Кнопка включения подачи воздуха к лицу</li> <li>11. Кнопка включения подачи воздуха к ногам</li> <li>12. Кнопка выключения системы кондиционирования</li> <li>13. Кнопка выключения компрессора кондиционера</li> <li>14. Кнопка A/C MAX</li> <li>15. Кнопка включения энергосберегающего режима</li> <li>16. Кнопка настроек</li> <li>17. Кнопка включения электрообогревателя ветрового стекла</li> </ol> |
|--|--|

 На панели управления кондиционером на дисплее мультимедийной системы кнопка включения режима обдува ветрового стекла, кнопка включения режима подачи воздуха к лицу и кнопка подачи воздуха к ногам могут использоваться независимо или в комбинации, в зависимости от потребностей. ◀

\* – функция может полностью или частично отсутствовать в комплектации Вашего автомобиля

## Описание кнопок на панели управления системой кондиционирования воздуха

### 1. Кнопка внешней/внутренней циркуляции воздуха

Эта кнопка позволяет переключать режимы внутренней и внешней циркуляции воздуха. При включенном режиме внутренней циркуляции индикатор этой кнопки горит. В режиме внутренней циркуляции воздух постоянно циркулирует в автомобиле, что позволяет быстро охладить или нагреть воздух и предотвратить проникновение в салон неприятных запахов снаружи автомобиля.

### 2. Кнопка автоматического режима (AUTO)

Выберите желаемую температуру с помощью кнопки регулировки температуры. Нажмите кнопку AUTO, и система кондиционирования автоматически будет управлять 4 функциями: внутренняя/внешняя циркуляция, режим распределения воздуха, объем подаваемого воздуха и кондиционер для достижения желаемой температуры.

Когда система кондиционирования выключена, нажмите кнопку AUTO. Система кондиционирования будет активирована и перейдет в режим полностью автоматического управления; температура устанавливается на уровне, который был задан до выключения системы кондиционирования.

### 3. Регулятор интенсивности воздушного потока

С помощью регулятора/выключателя можно увеличивать или уменьшать объем подаваемого в салон воздуха. В ручном режиме или в режиме быстрого обогрева доступен выбор из 9 уровней на шкале интенсивности обдува. В режиме AUTO доступно 3 уровня интенсивности обдува.

Если система кондиционирования выключена, использование регулятора интенсивности воздушного потока обеспечивает включение системы.

После останова двигателя вентилятор продолжит работу в течение некоторого времени после каждого запуска системы кондиционирования.

### 4. Кнопка режима обогрева ветрового стекла

Используйте эту кнопку, чтобы быстро удалить запотевание или иней с ветрового стекла.

Чтобы максимально быстро избавиться от запотевания или инея, включите прямой обдув ветрового стекла. Для ускорения процесса обогрева ветрового стекла удалите с него весь снег или лед. В режиме обогрева можно воспользоваться регулировкой интенсивности воздушного потока для увеличения или уменьшения интенсивности обдува стекла.

При использовании режима обогрева ветрового стекла кондиционер и наружная циркуляция автоматически включатся, а скорость вентилятора будет автоматически установлена на уровне 5. Не выключайте кондиционер, в противном случае эффективность обогрева снизится.

Если система кондиционирования выключена, нажмите кнопку обогрева ветрового стекла. Система кондиционирования активируется, чтобы выполнить обогрев ветрового стекла.

### 5. Кнопка обогрева заднего стекла и наружных зеркал заднего вида

Нажмите данную кнопку для включения функции обогрева. Чтобы максимально быстро избавиться от запотевания или инея, включите прямой обдув ветрового стекла. Для ускорения процесса обогрева ветрового стекла удалите с него весь снег или лед. В режиме обогрева можно воспользоваться регулировкой интенсивности воздушного потока для увеличения или уменьшения интенсивности обдува стекла.

 Не пытайтесь удалить иней или какое-либо загрязнение с внутренней стороны заднего стекла с помощью скребка или других острых инструментов во избежание повреждения сетки обогревателя заднего стекла. На устранение повреждений, вызванных такими действиями, условия гарантии не распространяются. Всегда поддерживайте безопасное расстояние от предметов до поверхности заднего стекла. ◀

6. Регулятор температуры со стороны водителя  
С помощью регулятора устанавливайте предпочтительную температуру воздуха на стороне водителя. Прокручивайте вверх или вниз, чтобы изменять температуру с шагом 0,5 °С. Диапазон регулировки температуры составляет 16–28 °С. Когда заданная температура выше 28 °С, отображается «HI», когда заданная температура ниже 16 °С, отображается «LO».
7. Кнопка синхронизации  
Нажмите эту кнопку, чтобы включить однозонный режим. Загорится индикатор кнопки, и температура со стороны переднего пассажира будет регулироваться в соответствии с температурой со стороны водителя. Снова нажмите кнопку синхронизации, индикатор кнопки погаснет, и будет включен двухзонный режим.
8. Регулятор температуры со стороны переднего пассажира  
С помощью регулятора устанавливайте предпочтительную температуру воздуха на стороне водителя. Прокручивайте вверх или вниз, чтобы изменять температуру с шагом 0,5 °С. Диапазон регулировки температуры составляет 16–28 °С. Когда заданная температура выше 28 °С, отображается «HI», когда заданная температура ниже 16 °С, отображается «LO».
9. Кнопка включения режима обдува ветрового стекла  
Нажмите эту кнопку для включения подачи воздуха на ветровое стекло.

10. Кнопка включения режима подачи воздуха к лицу  
Нажмите эту кнопку для включения подачи воздуха к лицу.
11. Кнопка включения режима подачи воздуха к ногам  
Нажмите эту кнопку для включения подачи воздуха к ногам.
12. Кнопка выключения системы кондиционирования  
Кнопка предназначена для выключения и включения всей системы кондиционирования.
13. Кнопка выключения компрессора кондиционера  
Кнопка предназначена для выключения и включения компрессора кондиционера.



- Если производительность кондиционера понизилась по сравнению с ожидаемой, проверьте поверхность конденсатора кондиционера (находится перед радиатором) на наличие загрязнений и засорения насекомыми. Обратитесь в сервисный центр Geely для выполнения очистки.
  - При наличии препятствий в передней части капота поток воздуха, поступающий к конденсатору, может уменьшиться. Это снизит эффективность работы кондиционера.
  - Не допускайте, чтобы листья или другой мусор блокировали воздушные потоки. ◀
14. Кнопка A/C MAX  
Нажмите кнопку A/C MAX. Заданная температура будет автоматически установлена на минимум, а скорость вентилятора будет установлена на максимум.
  15. Кнопка включения энергосберегающего режима  
Нажмите эту кнопку, чтобы включить/выключить энергосберегающий режим кондиционера.

1

2

3

4

5

6

7

8

16. Кнопка настроек

Нажмите эту кнопку, чтобы включить/выключить напоминание об открытых окнах и другие функции в меню настроек.

17. Кнопка включения электрообогревателя ветрового стекла

При низкой наружной температуре, когда двигатель автомобиля запущен, нажмите эту кнопку для включения электрообогревателя ветрового стекла. Отключение обогревателя происходит автоматически через заданный промежуток времени, либо вручную повторным нажатием кнопки.

### Датчик наружной освещенности и солнечного излучения

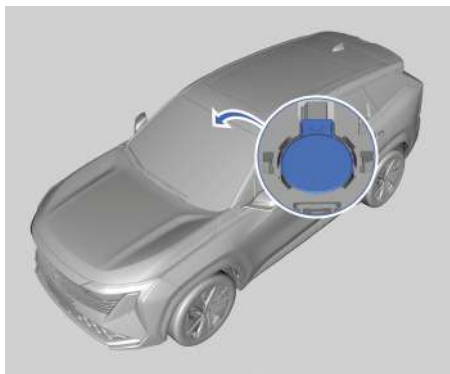

Датчик наружной освещенности и солнечного излучения, установленный за ветровым стеклом, передает измеренную интенсивность солнечного излучения, а система кондиционирования воздуха на основании этого сигнала регулирует температуру в салоне автомобиля. При этом сигналы датчика также используются для автоматического управления включением/выключением световых приборов.

**i** Содержите область расположения датчика в чистоте. Не прикрепляйте к ней посторонние предметы, такие как наклейки. В противном случае система автоматического управления температурой и система автоматического управления световыми приборами могут работать ненадлежащим образом. ◀

### Дефлекторы вентиляции

#### Дефлекторы вентиляции в передней части салона

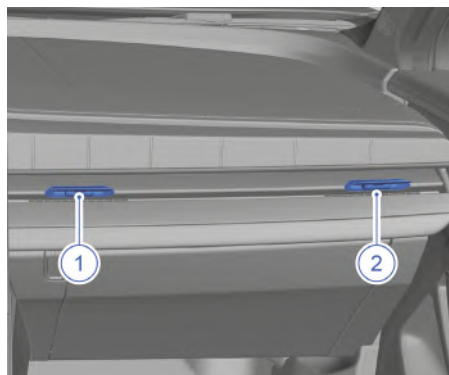

1. Центральный дефлектор вентиляции
2. Боковые дефлекторы

**⚠** Не вешайте какие-либо предметы на ручки воздушных дефлекторов: ручка может деформироваться или сломаться, что приведет к выходу дефлектора из строя. ◀

#### Дефлекторы вентиляции в задней части салона

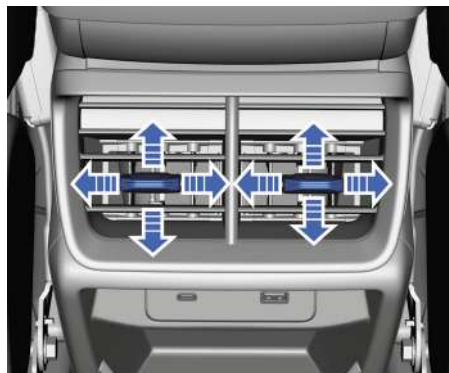

Направление воздушного потока можно регулировать, меняя положение решетки (вверх/вниз, влево/вправо). Дефлектор вентиляции можно закрыть, повернув решетку дефлектора в крайнее левое/правое положение.



## Настройки системы кондиционирования

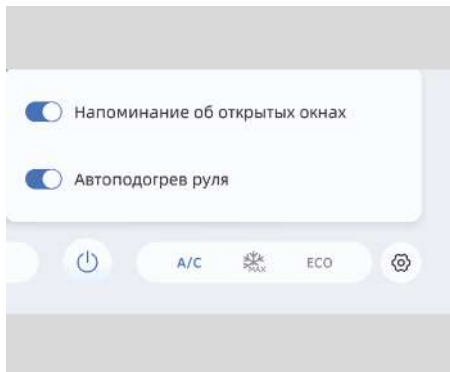

Нажмите кнопку настроек A/C и затем включите или выключите напоминания об открытых окнах или уведомления о необходимости замены фильтра.

### Режим напоминания об открытых окнах

Включение режима осуществляется кнопкой на панели управления системой кондиционирования, либо в меню настроек кондиционера на дисплее мультимедийной системы.

Если во время работы кондиционера его эффективность снижена из-за открытых окон или люка, на дисплее мультимедийной системы отобразится соответствующая информация для напоминания водителю о том, что необходимо закрыть окна или люк.

### Автоматический обогрев рулевого колеса\*

После включения функции автоматического обогрева рулевого колеса, при низкой температуре рулевого колеса, обогрев будет включаться автоматически.

### Функция активной очистки салона\*

Если функция активной очистки салона включена, то после отпирания автомобиля и перед открыванием дверей система кондиционирования автоматически включает вентилятор для удаления специфического запаха из воздуховодов кондиционера, за счет чего обеспечивается автоматическая очистка воздуха.

**i** Чтобы избежать переохлаждения салона автомобиля, функция доступна только при температуре воздуха выше 10 °С. ◀

С целью энергосбережения функция активируется с интервалом в 3 часа и не более 3 раз в день.

С увеличением срока эксплуатации автомобиля специфических запахов в салоне становится меньше, и объем очищаемого с помощью данной функции воздуха ежедневно сокращается.

### Функция автоматического осушения кондиционера\*

При использовании кондиционера для охлаждения воздуха на поверхности испарителя скапливается конденсат. Чтобы избежать образования плесени и неприятных запахов, система кондиционирования автоматически включает вентилятор на некоторое время после запирания автомобиля для осушения воздуха.

**i** Чтобы избежать переохлаждения салона автомобиля, функция доступна только при температуре воздуха выше 10 °С. ◀

\* – функция может полностью или частично отсутствовать в комплектации Вашего автомобиля

## Световые приборы

### Комбинированный переключатель освещения

#### Управление комбинированным переключателем освещения

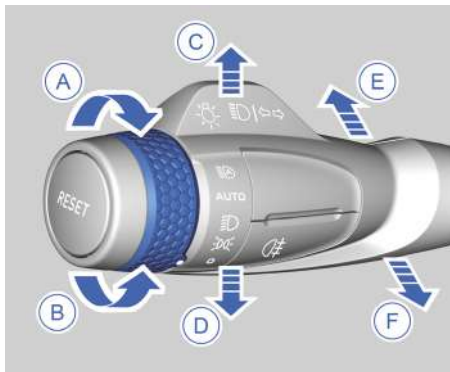

#### Габаритные фонари

Когда двигатель запущен, поверните переключатель управления освещением в направлении В и установите отметку ● в положение ☞☞, чтобы включить задние габаритные фонари и дневные ходовые огни. Поверните переключатель управления освещением в направлении А и установите отметку ● в положение ☐, чтобы выключить габаритные фонари и дневные ходовые огни.

#### Ближний свет фар

Поверните переключатель управления освещением в направлении В и установите отметку ● в положение ☞☐, чтобы включить ближний свет фар. Поверните переключатель управления освещением в направлении А и установите отметку ● в положение ☐ или ☞☞, чтобы выключить ближний свет фар.

#### Переключатель ближнего/дальнего света фар

При включенном ближнем свете фар переместите рычаг переключателя освещения в направлении Е до упора, чтобы включить дальний свет фар. Снова переместите рычаг переключателя освещения в направлении Е до упора – дальний свет фар выключится.

#### Кратковременное включение дальнего света фар

Потяните рычаг переключателя освещения в направлении F до упора – включится дальний свет фар. Отпустите рычаг переключателя освещения, и дальний свет фар автоматически выключится. Повторите эту операцию для сигнализации дальним светом фар.

#### Автоматическое включение фар\*

Поверните переключатель управления освещением в направлении В и установите отметку ● в положение AUTO, чтобы включить функцию автоматического управления фарами. Система управления освещением автоматически включает и выключает фары в зависимости от уровня наружной освещенности. Система способна самостоятельно распознавать изменение дорожных условий (например, наступление сумерек или освещение в туннеле) и автоматически включать и выключать габаритные огни или ближний свет фар. Габаритные огни и ближний свет фар автоматически включаются после въезда автомобиля в туннель и автоматически выключаются после выезда из туннеля. Система также включает габаритные огни и ближний свет фар в пасмурную погоду или при наступлении сумерек.

 Даже при работе системы в автоматическом режиме приоритет сохраняется за ручным управлением. Если от переключателя наружного освещения поступает сигнал управления, система выходит из автоматического режима. ◀

\* – функция может полностью или частично отсутствовать в комплектации Вашего автомобиля

### Указатель правого поворота

Переместите рычаг переключателя освещения в направлении С до упора – указатели правого поворота начнут мигать. После завершения маневра рычаг переключателя освещения возвращается в исходное положение автоматически, и указатели правого поворота выключаются.

### Указатель левого поворота

Переместите рычаг переключателя освещения в направлении D до упора – указатели левого поворота начнут мигать. После завершения маневра рычаг переключателя освещения возвращается в исходное положение автоматически, и указатели левого поворота выключаются.

### Функция сигнализации при смене полосы движения

Коротко переместите рычаг переключателя освещения в направлении С или D в промежуточное положение. Отпустите рычаг, и он вернется в исходное положение автоматически, а указатели правого/левого поворота будут мигать некоторое время.

### Задние противотуманные фонари

При включенном ближнем свете фар нажмите переключатель противотуманных фонарей, чтобы включить задние противотуманные фонари. Снова нажмите переключатель противотуманных фонарей , чтобы выключить задние противотуманные фонари.

### Регулировка угла наклона света фар

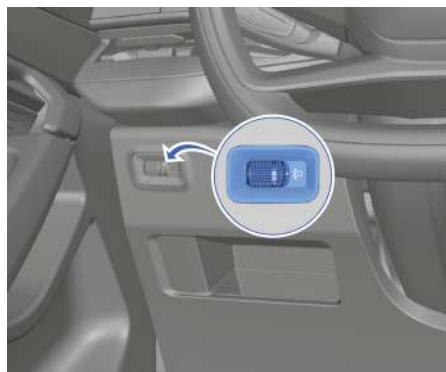

Используйте расположенный слева от рулевой колонки селектор для регулировки направления света фар в вертикальной плоскости.

### Дневные ходовые огни

#### Включение дневных ходовых огней

После запуска автомобиля, когда ближний свет фар выключен, будут включены дневные ходовые огни.

#### Выключение дневных ходовых огней

При включении ближнего света дневные ходовые огни автоматически выключаются.

В случае комплектаций, в которых дневные ходовые огни интегрированы в фары, при включении указателя поворота дневной ходовой огонь с соответствующей стороны временно выключается.

1

2

3

4

5

6

7

8

## Функция задержки выключения света фар

### Включение функции задержки выключения света фар

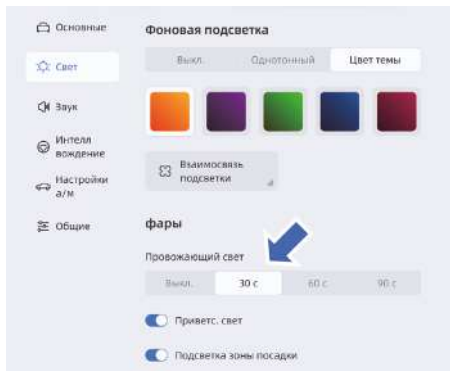

На дисплее мультимедийной системы нажмите: Основные настройки → Свет → Фары. Выберите период времени в интерфейсе настройки функции задержки выключения света фар. Функция задержки выключения света фар будет активирована.

Когда противоугонная система автомобиля отключена и функция задержки выключения света фар не отключена на дисплее мультимедийной системы, функция задержки выключения света фар автоматически активируется после выключения двигателя.

### Выключение функции задержки выключения света фар

На дисплее мультимедийной системы нажмите: Основные настройки → Свет → Фары, а затем нажмите «ВЫКЛ.» в интерфейсе настройки функции задержки выключения света фар, чтобы выключить эту функцию. Функция задержки выключения света фар временно деактивируется при выполнении любого из следующих условий:

- Пусковой переключатель не находится в режиме OFF.
- Истекло время таймера.

## Время работы функции задержки выключения света фар

Когда функция задержки выключения света фар активирована, таймер устанавливается на предварительно заданное время. Если открыть любую дверь (включая дверь багажного отделения) до истечения таймера, таймер будет сброшен на предварительно заданное время. Если все двери (включая дверь багажного отделения) закрыты, таймер будет сброшен на предварительно заданное время.

## Плафоны освещения салона

### Передние плафоны освещения салона

Тип 1

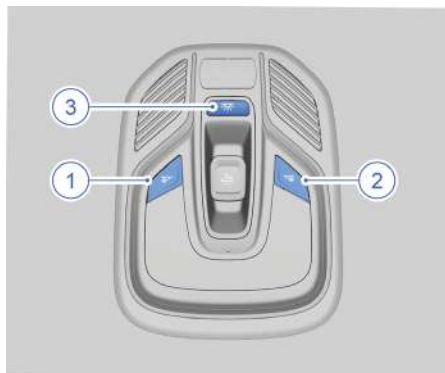

Тип 2

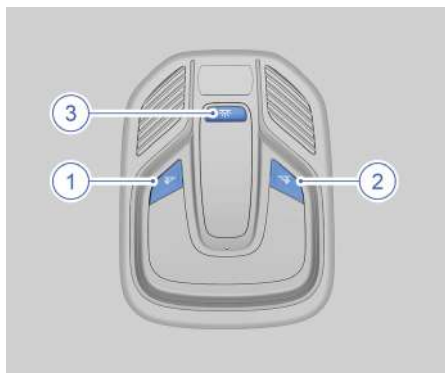

1. Выключатель левого переднего плафона освещения салона
2. Выключатель правого переднего плафона освещения салона
3. Главный выключатель плафонов освещения салона

Нажмите выключатель левого/правого переднего плафона освещения салона, чтобы включить/выключить соответствующий плафон; нажмите главный выключатель плафонов освещения салона, чтобы включить/выключить все передние и задние плафоны освещения салона одновременно. Нажмите и удерживайте выключатель левого/правого переднего плафона, чтобы отрегулировать яркость освещения с соответствующей стороны.

**i** При активном режиме работы плафонов освещения салона в зависимости от положения двери соответствующий плафон можно выключить нажатием выключателя левого/правого плафона освещения салона. ◀

**!** Не используйте освещение салона во время движения ночью. Яркий свет может помешать управлению автомобилем, что станет причиной дорожно-транспортного происшествия. ◀

### Задние плафоны освещения салона

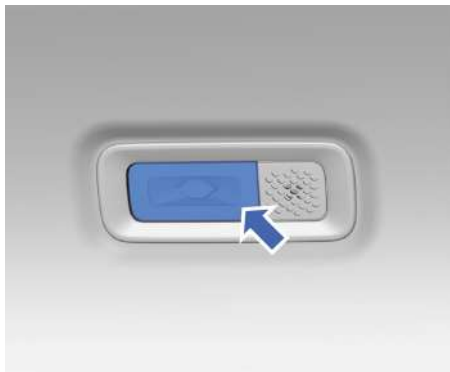

Нажмите выключатель левого или правого заднего плафона освещения салона, чтобы включить или выключить плафон с соответствующей стороны.

Нажмите и удерживайте выключатель заднего плафона освещения салона, чтобы отрегулировать яркость заднего плафона\*.

**i** Если выключатель плафона освещения салона находится в положении «включено», выключите плафон освещения салона при покидании автомобиля во избежание разрядки аккумуляторной батареи. ◀

### Функция управления подсветкой при открытии дверей\*

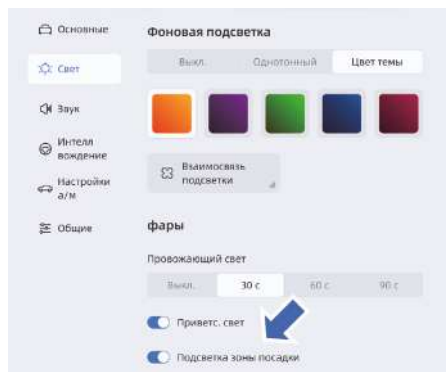

Функция обеспечивает включение или выключение освещения салона в зависимости от положения дверей. Функция управления подсветкой при открытии дверей включена по умолчанию. Чтобы ее отключить, на дисплее мультимедийной системы нажмите: Основные настройки → Свет → Фары, а затем отключите функцию подсветки при открытии дверей, нажав кнопку «Подсветка зоны посадки».

\* – функция может полностью или частично отсутствовать в комплектации Вашего автомобиля

## Плафоны освещения зоны ног

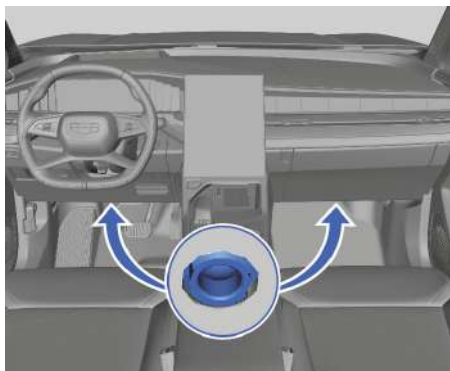

Плафоны освещения зоны ног установлены в нижней части приборной панели над ногами водителя и переднего пассажира.

## Атмосферная подсветка\*

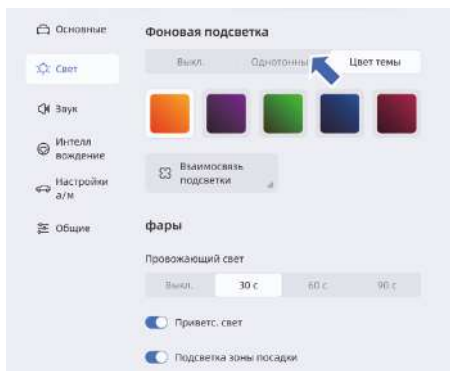

На дисплее мультимедийной системы нажмите: Основные настройки → Свет → Фоновая подсветка и выберите предпочтительные настройки.

## Наружные лампы

### Приветственное освещение\*

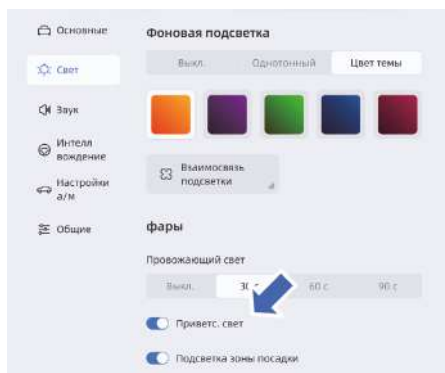

На дисплее мультимедийной системы нажмите: Основные настройки → Свет → Фары, а затем включите или выключите функцию приветственного освещения в интерфейсе настроек. Когда функция включена, при отпирании автомобиля включаются ближний свет фар, габаритные фонари и плафоны освещения салона.

\* – функция может полностью или частично отсутствовать в комплектации Вашего автомобиля

## Стеклоочистители

### Комбинированный переключатель стеклоочистителей

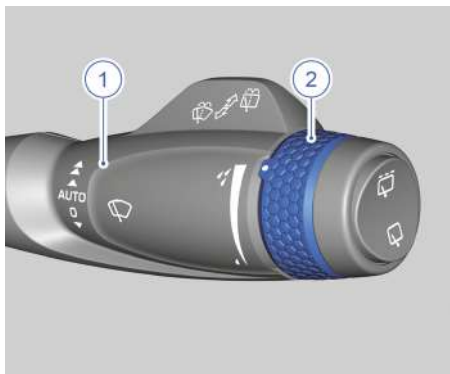

1. Рычаг управления стеклоочистителем
2. Регулятор чувствительности функции автоматической работы стеклоочистителя

 Перед использованием стеклоочистителя необходимо очистить ветровое стекло, если на нем имеется грязь, лед или песок. Не используйте стеклоочиститель, если ветровое стекло сухое. В противном случае на стекле могут появиться царапины, а срок службы щеток стеклоочистителя значительно сократится. ◀

### Управление комбинированным переключателем стеклоочистителя

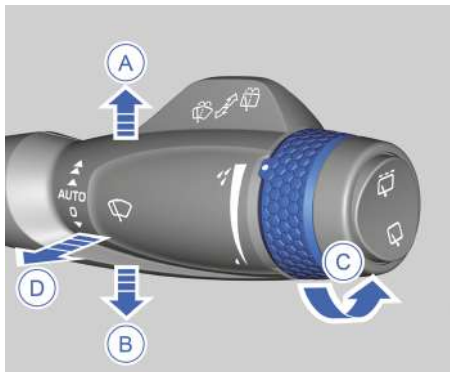

### Однократное включение переднего стеклоочистителя

Переместите рычаг управления стеклоочистителем в направлении В и отпустите его. Рычаг управления стеклоочистителем автоматически вернется в положение О, и передний стеклоочиститель выполнит однократную очистку ветрового стекла.

### Выключение переднего стеклоочистителя

Стеклоочиститель выключается, если рычаг управления стеклоочистителем переводится в положение О.

### Автоматическая работа переднего стеклоочистителя

При перемещении рычага управления стеклоочистителем в направлении А в положение AUTO включается прерывистый режим работы переднего стеклоочистителя. В этом режиме система управления автоматически регулирует скорость очистки стекла в зависимости от интенсивности осадков.

Чувствительность датчика дождя можно отрегулировать путем вращения ручки, которая отвечает за чувствительность автоматической системы управления стеклоочистителем. При перемещении отметки

- на регуляторе вниз в сторону узкой части шкалы (в направлении С) чувствительность системы к осадкам изменяется на низкую.

### Низкая скорость работы переднего стеклоочистителя

Из положения О переместите рычаг управления стеклоочистителями в направлении А на два положения, и передние стеклоочистители начнут работать с низкой скоростью.

### Высокая скорость работы переднего стеклоочистителя

Из положения О переместите рычаг управления стеклоочистителями в направлении А на три положения, и передние стеклоочистители начнут работать с высокой скоростью.

1

2

3

4

5

6

7



8

### Омывание ветрового стекла

Потяните рычаг управления стеклоочистителем в направлении D для подачи воды на ветровое стекло и одновременного включения стеклоочистителя. После отпускания рычага подача воды прекратится, а стеклоочиститель вернется в исходное положение после выполнения нескольких рабочих циклов и еще одного цикла спустя несколько секунд.

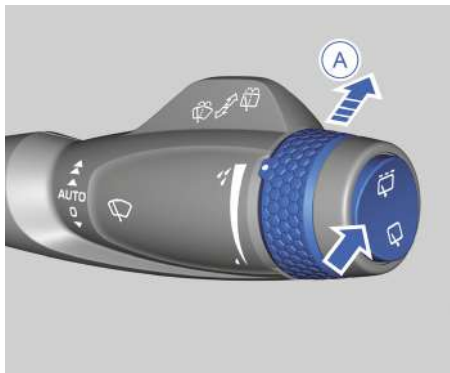
### Включение заднего стеклоочистителя



Нажмите , и задний стеклоочиститель начнет работать в прерывистом режиме. Нажмите , и задний стеклоочиститель начнет работать в непрерывном режиме. Если кнопка находится в центральном положении, это указывает на то, что задний стеклоочиститель прекратил работу.

### Включение заднего стеклоомывателя

Потяните рычаг управления стеклоочистителем в направлении A для подачи воды на заднее стекло и одновременного включения стеклоочистителя. После отпускания рычага стеклоомыватель выключится, а стеклоочиститель вернется в исходное положение после выполнения нескольких рабочих циклов.

### Обогрев форсунок стеклоомывателя

Обогрев форсунок стеклоомывателя включается на дисплее мультимедийной системы при низкой температуре воздуха, когда пусковой переключатель находится в положении ON. Выключение обогревателя происходит автоматически после выполнения функции. При более высокой температуре воздуха обогреватель отключается автоматически. Обогреватель можно в любой момент отключить вручную на дисплее мультимедийной системы.



## Рулевое колесо

### Звуковой сигнал

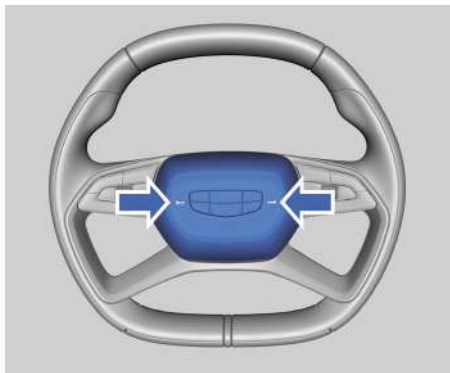

Нажмите на рулевое колесо в области кнопки звукового сигнала (показана стрелкой на рисунке), чтобы включить звуковой сигнал.

**!** Кнопка звукового сигнала также служит кожухом для подушки безопасности водителя. В связи со спецификой функционирования подушки безопасности водителя не нажимайте с силой на кожух подушки безопасности водителя и не ударяйте по нему для подачи звукового сигнала во избежание раскрытия подушки безопасности водителя и получения травмы. ◀

### Регулировка рулевого колеса

**!** Не пытайтесь отрегулировать положение рулевого колеса во время движения. В противном случае может произойти авария, в которой можно получить серьезные травмы. ◀

**!** После регулировки положения рулевого колеса убедитесь, что рулевое колесо заблокировано. В противном случае может произойти авария, в которой можно получить серьезные травмы. ◀

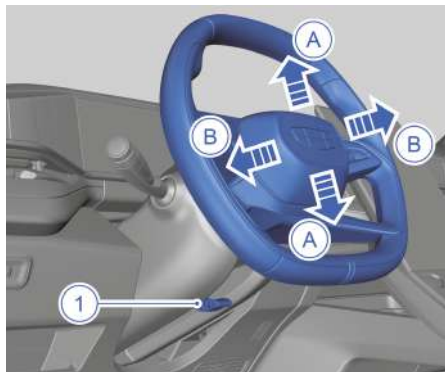

1. Рычаг блокировки рулевого колеса  
Отрегулируйте положение рулевого колеса, выполнив следующие шаги:

1. Отрегулируйте положение водительского сиденья.
2. Установите рулевое колесо в положение прямолинейного движения.
3. Полностью опустите рычаг блокировки рулевого колеса.
4. Надежно удерживая рулевое колесо обеими руками, переместите его вперед или назад (в направлении В) и вверх или вниз (в направлении А) в желаемое положение.
5. После регулировки положения рулевого колеса потяните рычаг блокировки вверх до упора, чтобы зафиксировать рулевое колесо в новом положении.

### Регулировка усилия на рулевом колесе\*

**!** Водитель должен выбирать подходящий режим усилителя рулевого управления, основываясь на собственном опыте и с учетом условий движения. ◀

\* – функция может полностью или частично отсутствовать в комплектации Вашего автомобиля

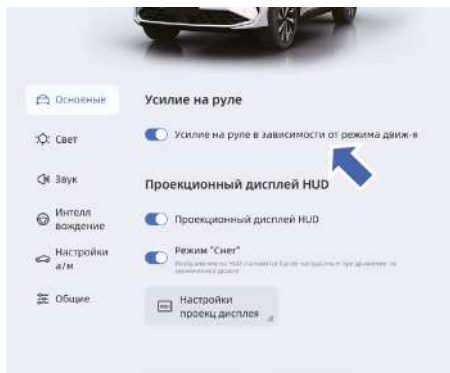

Когда пусковой переключатель находится в Режиме ON, на дисплее мультимедийной системы нажмите: Настройки автомобиля → Основные → Усилие на руле, а затем выберите требуемое усилие на рулевом колесе в интерфейсе регулировки усилия на рулевом колесе.

## Кнопки на рулевом колесе

### Кнопки на левой стороне рулевого колеса

#### Тип 1\*

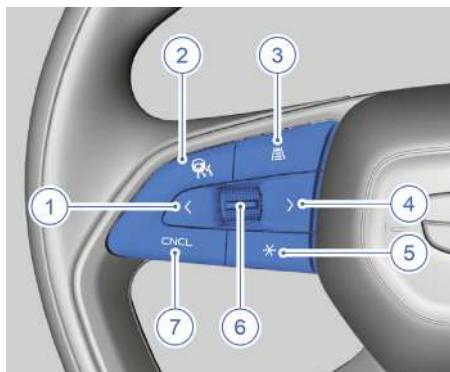

1. Кнопка переключения меню: переключение влево на G-Pilot\* / систему адаптивного круиз-контроля (ACC)\*.
2. Кнопка системы интеллектуальной помощи вождению: возобновление движения на заданной скорости после выхода из режима движения на заданной скорости (доступно для G-Pilot\* / системы адаптивного круиз-контроля (ACC)\*).

3. Кнопка регулировки дистанции между автомобилями: регулировка дистанции следования до впереди идущего автомобиля в режиме круиз-контроля (доступно только для G-Pilot\* / системы адаптивного круиз-контроля (ACC)\*).
4. Кнопка переключения меню: переключение вправо на G-Pilot\* / систему адаптивного круиз-контроля (ACC)\*.
5. Кнопка индивидуально выбранной функции\*: функция, открываемая нажатием данной кнопки, зависит от настроек, выбранных на дисплее мультимедийной системы.
6. Кнопка регулировки и установки скорости движения автомобиля:
  - Переведите эту кнопку вверх для увеличения скорости в режиме круиз-контроля.
  - Переведите эту кнопку вниз для уменьшения скорости в режиме круиз-контроля.
  - Нажмите эту кнопку для активации и подтверждения функций G-Pilot\* / системы адаптивного круиз-контроля (ACC)\*.
7. Кнопка CNCL: отмена функций G-Pilot\* / системы адаптивного круиз-контроля (ACC)\*.

\* – функция может полностью или частично отсутствовать в комплектации Вашего автомобиля

Тип 2\*

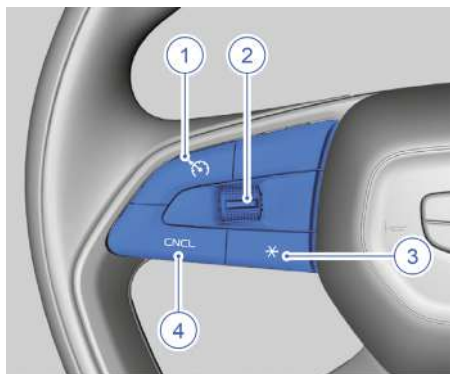

1. Кнопка возобновления работы круиз-контроля: возобновление движения на последней заданной скорости после выхода из режима круиз-контроля.
2. Кнопка регулировки и установки скорости движения автомобиля:
  - Переведите эту кнопку вверх для увеличения скорости в режиме круиз-контроля.
  - Переведите эту кнопку вниз для уменьшения скорости в режиме круиз-контроля.
  - Нажмите эту кнопку для активации и подтверждения функций системы круиз-контроля / системы автоматического контроля ограничения скоростного режима.
3. Кнопка индивидуально выбранной функции: Функция, открываемая нажатием данной кнопки, зависит от настроек, выбранных на дисплее мультимедийной системы.
4. Кнопка CNCL: отмена функций системы круиз-контроля / системы автоматического контроля ограничения скоростного режима.

Кнопки на правой стороне рулевого колеса

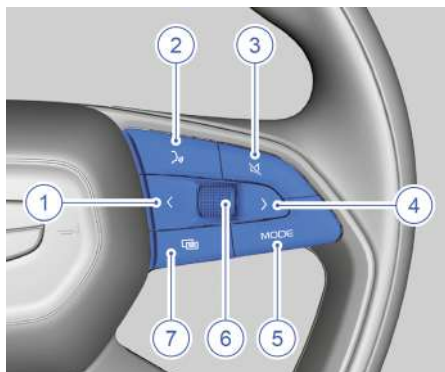

1. Кнопка выбора влево: когда меню комбинации приборов открыто, коротко нажмите эту кнопку для выбора пунктов слева в меню комбинации приборов. Когда меню комбинации приборов закрыто, коротко нажмите эту кнопку для переключения на предыдущую композицию или канал. Нажмите и удерживайте эту кнопку для перемотки композиций назад.
2. Голосовое управление\*: коротко нажмите эту кнопку, чтобы активировать функцию Carplay / Android AUTO.
3. Кнопка выключения звука: коротко нажмите эту кнопку, чтобы переключиться в беззвучный режим. Коротко нажмите эту кнопку снова, чтобы выйти из беззвучного режима.
4. Кнопка выбора вправо: когда меню комбинации приборов открыто, коротко нажмите эту кнопку для выбора пунктов справа в меню комбинации приборов. Когда меню комбинации приборов закрыто, коротко нажмите эту кнопку для переключения на следующую композицию или канал. Нажмите и удерживайте эту кнопку для перемотки композиций вперед.
5. Кнопка MODE: переключение между источниками сигнала аудиосистемы.

\* – функция может полностью или частично отсутствовать в комплектации Вашего автомобиля

- Переключатель выбора: когда меню комбинации приборов открыто, поверните переключатель выбора, чтобы выбрать предыдущий/следующий пункт в меню комбинации приборов. Нажмите этот переключатель для выбора соответствующего пункта меню. Когда меню комбинации приборов закрыто, поверните переключатель выбора, чтобы отрегулировать громкость источника звука для мультимедийной системы; нажмите этот переключатель, чтобы скрыть общие предупреждающие сообщения или приостановить воспроизведение с источника звука для мультимедийной системы.
- Кнопка вызова меню: коротко нажмите эту кнопку, чтобы открыть/закрыть меню комбинации приборов. Когда меню комбинации приборов открыто, кнопки выбора на рулевом колесе управляют комбинацией приборов. Когда меню комбинации приборов закрыто, кнопки выбора на рулевом колесе управляют мультимедийной системой.

## Обогрев рулевого колеса\*





После запуска двигателя, обогрев рулевого колеса может быть включен и выключен на дисплее мультимедийной системы.

 Когда температура рулевого колеса слишком высокая, выключите обогрев. ◀

## Зеркала заднего вида

### Наружные зеркала заднего вида

 Не регулируйте наружные зеркала заднего вида во время движения автомобиля. В противном случае может произойти авария, в которой можно получить серьезные травмы. Перед поездкой разложите наружные зеркала и отрегулируйте их положение. ◀

 Если наружные зеркала заднего вида покрыты льдом, не пытайтесь регулировать их положение с помощью переключателя регулировки или удалять лед вручную с помощью острого инструмента. Используйте функцию обогрева наружных зеркал, чтобы удалить лед с поверхности зеркал. Затем отрегулируйте положение наружных зеркал заднего вида. ◀

### Регулировка положения наружных зеркал заднего вида

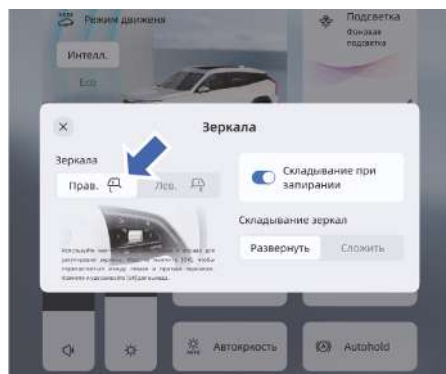

- Проведите сверху вниз по дисплею мультимедийной системы, чтобы развернуть выпадающее меню.
- Нажмите кнопку регулировки зеркал заднего вида, чтобы открыть интерфейс регулировки.
- Выберите левое или правое зеркало и затем с помощью кнопок на правой стороне рулевого колеса отрегулируйте его положение.
- 

\* – функция может полностью или частично отсутствовать в комплектации Вашего автомобиля

## Складывание наружных зеркал заднего вида и стекол\*

### Складывание наружных зеркал заднего вида вручную



Рукой поверните наружное зеркало назад в сторону кузова автомобиля, чтобы сложить его.

Потяните наружное зеркало наружу, чтобы разложить его.

### Наружные зеркала заднего вида с электроприводом складывания

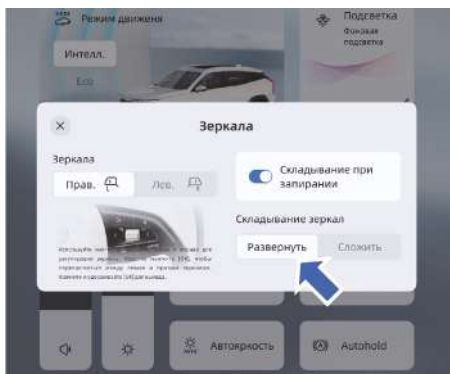

1. Проведите сверху вниз по дисплею мультимедийной системы, чтобы развернуть выпадающее меню, и нажмите кнопку регулировки зеркал заднего вида.
2. Нажмите кнопку «Развернуть», чтобы перевести зеркала в рабочее положение.

3. Нажмите кнопку «Сложить», чтобы перевести зеркала в сложенное положение.

▶ При частом складывании/раскладывании наружных зеркал заднего вида они перейдут в режим защиты электропривода на определенное время. ◀

### Складывание наружных зеркал заднего вида после записания автомобиля\*

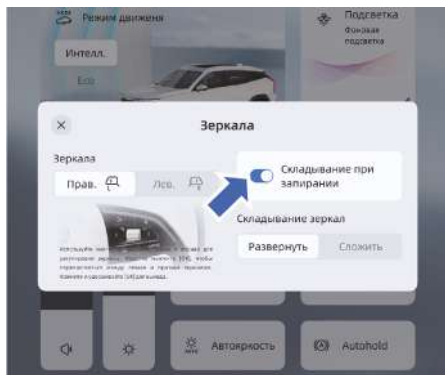

Проведите сверху вниз по дисплею мультимедийной системы, чтобы развернуть выпадающее меню, нажмите кнопку регулировки зеркал заднего вида. В открывшемся интерфейсе включите или выключите функцию автоматического складывания наружных зеркал заднего вида после записания автомобиля, нажав кнопку «Складывание при записании».

Когда переключатель регулировки наружных зеркал заднего вида находится в положении раскладывания зеркал, а наружные зеркала находятся в сложенном состоянии, которое было активировано в результате операции записания автомобиля, то наружные зеркала автоматически раскладываются после отпирания автомобиля или запуска двигателя.

Когда переключатель регулировки наружных зеркал заднего вида находится в положении складывания зеркал, а наружные зеркала находятся в разложенном состоянии, то наружные зеркала автоматически складываются после записания автомобиля.

\* – функция может полностью или частично отсутствовать в комплектации Вашего автомобиля

### Функция обогрева наружных зеркал заднего вида и стекол\*

Нажмите кнопку режима обогрева ветрового стекла  на панели управления системой кондиционирования воздуха на дисплее мультимедийной системы, чтобы открыть интерфейс функций обогрева.

#### Электрообогрев ветрового стекла\*

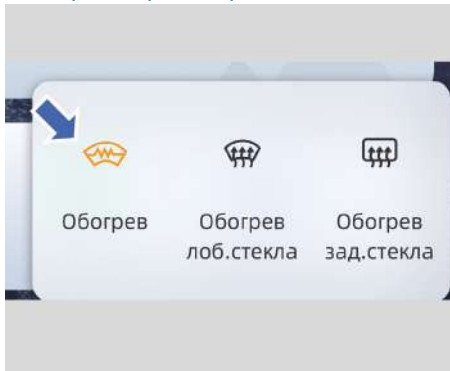

Нажмите кнопку включения электрообогревателя ветрового стекла , загорится индикатор кнопки, и начнется обогрев. Обогреватель отключится автоматически через определенное время в зависимости от наружной температуры. Чем ниже наружная температура, тем больше время нагрева.

 Температура обогрева ветрового стекла может достигать 70 °С, благодаря чему до 90% наледи в зоне обогрева может быть удалено за несколько минут. ◀

### Режим обогрева ветрового стекла

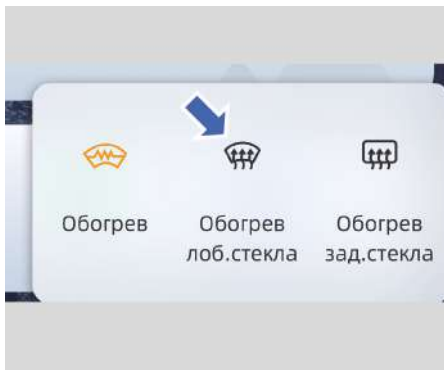

Нажмите кнопку режима обогрева ветрового стекла , загорится индикатор кнопки, и включится система обогрева. Обогрев прекратится автоматически через определенное время в зависимости от наружной температуры. Чем ниже наружная температура, тем больше время нагрева.

#### Обогрев наружных зеркал и заднего стекла

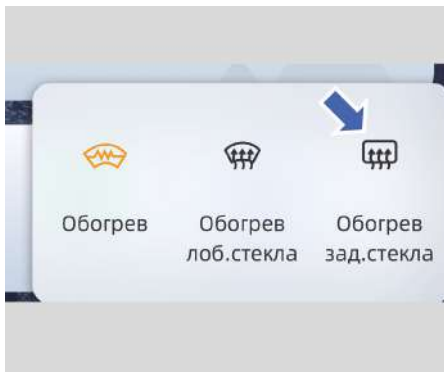

Нажмите кнопку режима обогрева заднего стекла , загорится индикатор кнопки, обогреватели заднего стекла и наружных зеркал заднего вида будут включены одновременно. Они отключатся автоматически через определенное время. Время зависит от наружной температуры. Чем ниже наружная температура, тем больше время нагрева.

\* – функция может полностью или частично отсутствовать в комплектации Вашего автомобиля



## Внутреннее зеркало заднего вида

### Регулировка внутреннего зеркала заднего вида

Внутреннее зеркало заднего вида закреплено на ветровом стекле. Зеркало можно поворачивать для регулировки угла обзора.

 Не регулируйте внутреннее зеркало заднего вида во время движения автомобиля. В противном случае может произойти авария, в которой можно получить серьезные травмы. ◀

### Механическое переключение внутреннего зеркала в режим затемнения

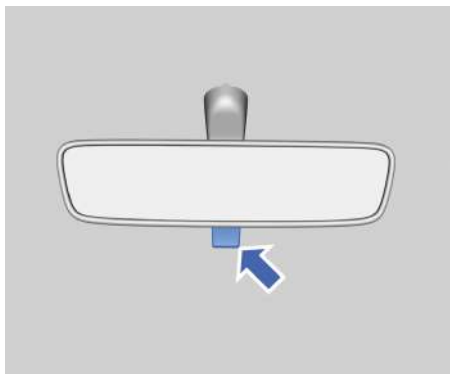

Нажмите рычажок в нижней части корпуса внутреннего зеркала заднего вида, чтобы активировать режим затемнения, изменив угол обзора; потяните рычажок назад, чтобы вернуть внутреннее зеркало заднего вида в нормальное положение и отключить режим затемнения.

## Окна

### Электрические стеклоподъемники



- Оставлять детей, инвалидов или животных без присмотра в запертом автомобиле с закрытыми окнами очень опасно. Они могут получить ожог от нагретых до высокой температуры деталей, получить тепловой удар или даже задохнуться, так как у них не будет возможности открыть двери и окна.
- Никогда не пытайтесь активировать функцию предотвращения защемления, просовывая какие-либо части тела в окно автомобиля во время закрывания окна, иначе можно получить серьезную или смертельную травму.
- Функция предотвращения защемления может не сработать в случае, если посторонний предмет зажат стеклом непосредственно перед полным закрыванием окна (расстояние между верхней кромкой стекла и оконной рамой менее 4 мм). ◀

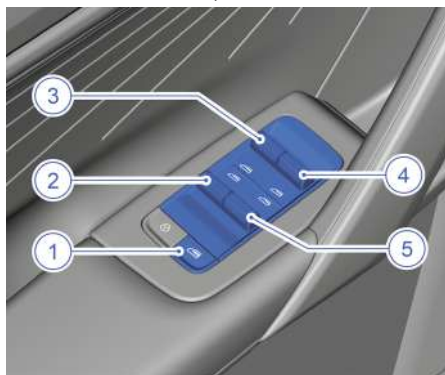

1. Выключатель блокировки стеклоподъемников
2. Переключатель электрического стеклоподъемника задней левой двери
3. Переключатель электрического стеклоподъемника передней левой двери

1

2

3

4

5

6

7

8

4. Переключатель электрического стеклоподъемника передней правой двери
5. Переключатель электрического стеклоподъемника задней правой двери

### Работа в ручном режиме

Открытие: нажмите переключатель стеклоподъемника вниз в первое фиксированное положение и удерживайте, чтобы открыть окно.

Закрывание: потяните переключатель стеклоподъемника вверх в первое фиксированное положение и удерживайте, чтобы закрыть окно.

В режиме ручного управления стекло остановится, как только переключатель будет опущен.

### Работа в автоматическом режиме

Открытие: нажмите переключатель стеклоподъемника вниз во второе фиксированное положение и отпустите, и стекло автоматически опустится полностью.

Закрывание: потяните переключатель стеклоподъемника вверх во второе фиксированное положение и отпустите, и стекло автоматически поднимется полностью.

При опускании или подъеме стекла в автоматическом режиме стекло остановится, если нажать и отпустить или потянуть и отпустить переключатель стеклоподъемника.

### Дистанционное открытие/закрывание окон с помощью смарт-ключа

Когда пусковой переключатель находится в положении OFF, дверь багажного отделения, капот и четыре двери закрыты, нажмите и удерживайте кнопку отпирания на смарт-ключе, чтобы открыть все окна одновременно. Нажмите и удерживайте кнопку запираения на смарт-ключе, чтобы закрыть все окна и верхний люк одновременно.

### Выключатель блокировки стеклоподъемников

Выключатель блокировки стеклоподъемников расположен на водительской двери за переключателями стеклоподъемников. Нажмите этот выключатель, чтобы заблокировать работу переключателей стеклоподъемников. При включенной функции блокировки загорится индикатор блокировки стеклоподъемников, и управление стеклоподъемниками будет возможно только с помощью переключателей на водительской двери.

Чтобы возобновить работу переключателей стеклоподъемников, нажмите выключатель блокировки стеклоподъемников еще раз. Индикатор выключателя блокировки стеклоподъемников погаснет, и функция блокировки отключится.

### Автоматическое закрывание окон при запираии автомобиля

На дисплее мультимедийной системы нажмите: Настройки → Настройки А/М → Ключ и запираение, чтобы включить функцию автоматического закрывания всех окон при запираии автомобиля.

### Функция защиты электрического стеклоподъемника от перегрева

При многократном использовании электрического стеклоподъемника в течение короткого промежутка времени переключатель стеклоподъемника может прекратить работу с целью предотвращения повреждения электродвигателя. Для восстановления нормальной работы стеклоподъемника необходимо подождать некоторое время.





Время ожидания для автоматического восстановления достаточно большое, и если вам нужно немедленно воспользоваться стеклоподъемником, вы можете выключить зажигание, а затем запустить двигатель, чтобы снова активировать стеклоподъемник. ◀



## Функция предотвращения заземления

Если во время закрывания окна в автоматическом режиме какой-либо предмет оказывается зажатым между стеклом и оконной рамой, стекло автоматически останавливается и возвращается в исходное положение. Данная функция может активироваться даже при отсутствии препятствия, если к стеклу приложено значительное усилие. Если функция предотвращения заземления не работает надлежащим образом, необходимо выполнить инициализацию электрического стеклоподъемника.

 Функция предотвращения заземления может не сработать в случае, если посторонний предмет зажат стеклом непосредственно перед полным закрыванием окна (расстояние между верхней кромкой стекла и оконной рамой менее 4 мм). ◀

 Никогда не пытайтесь активировать функцию предотвращения заземления, намеренно просовывая какие-либо части тела в окно автомобиля. Это может привести к травме и даже смерти. ◀

## Инициализация электрических стеклоподъемников с функцией предотвращения заземления

Если аккумуляторная батарея автомобиля повторно подключена после отключения или стеклоподъемники не работают должным образом после сбоя питания, требуется выполнить инициализацию электрических стеклоподъемников.

 Перед выполнением процедуры инициализации необходимо убедиться, что аккумуляторная батарея исправна и полностью заряжена. ◀

Инициализация выполняется следующим образом:

1. Потяните переключатель стеклоподъемника вверх до полного поднятия стекла в ручном режиме. Потяните переключатель еще раз и удерживайте его в верхнем положении в течение 3 секунд, затем отпустите.
2. Нажмите переключатель стеклоподъемника до полного опускания стекла в ручном режиме. Нажмите переключатель еще раз и удерживайте его в течение 3 секунд, после чего отпустите.
3. Потяните переключатель стеклоподъемника вверх до полного поднятия стекла.
4. Повторите операцию со всеми стеклоподъемниками, чтобы завершить инициализацию. Данные инициализации стеклоподъемников будут обновлены, и работа функций автоматического подъема и предотвращения заземления возобновится.
5. Если после процедуры инициализации корректная работа стеклоподъемников не возобновится, обратитесь в сервисный центр Geely для устранения неисправности.

## Функция задержки выключения стеклоподъемников

В течение 60 секунд после того, как пусковой переключатель переведен в режим OFF, управление стеклоподъемниками остается доступным с помощью переключателей, если передние двери закрыты, а смарт-ключ не использовался для запираения или отпираания автомобиля.

1

2

3

4

5

6

7

8

## Верхний люк\*

### Панорамный верхний люк\*

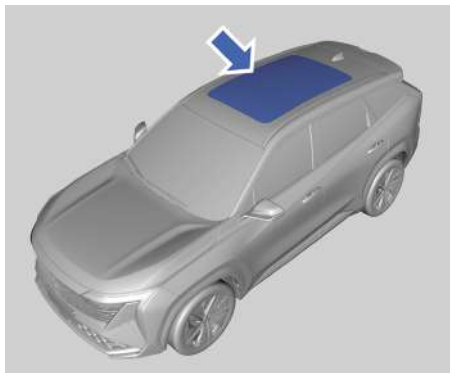

Переключатель верхнего люка находится на панели управления плафонами в передней части потолка.

 Следующие требования должны соблюдаться, чтобы избежать тяжелых травм:

- Во время движения автомобиля следите за тем, чтобы пассажиры не располагали какие-либо части тела (голове, руки) вблизи открытого люка. Это может привести к травмированию в случае резкого торможения или дорожно-транспортного происшествия.

- Не разрешайте пассажирам высовывать из открытого люка какие-либо части тела.
- При выходе из автомобиля убедитесь, что смарт-ключ не остался внутри.
- Не оставляйте ребенка без присмотра в салоне автомобиля и не разрешайте ему играть с переключателем люка. Ребенок может быть зажат люком и получить серьезные травмы.
- Во время закрывания люка проследите за тем, чтобы пассажиры не высовывали в его проем голову, руки или другие части тела.
- Не садитесь на край проема люка или рядом с ним. ◀

 Помните, что в случае травмирования ребенка люком ответственность за это происшествие полностью возлагается на взрослых. ◀



- При обледенении крыши запрещается открывать люк, так как чрезмерная нагрузка может вызвать повреждение деталей люка.
- Своевременно очищайте уплотнитель стеклянной панели и направляющие верхнего люка от грязи, пыли и инородных материалов. В противном случае при использовании верхнего люка может возникать посторонний шум, или люк может выйти из строя. ◀

### Условия для работы верхнего люка

Управление верхним люком может осуществляться, когда пусковой переключатель находится в Режиме I или II.

### Требования к температуре

- При температуре от  $-20^{\circ}\text{C}$  до  $85^{\circ}\text{C}$  верхний люк и солнцезащитная шторка полностью функциональны и работают в штатном режиме, реагируя на нажатие кнопок на смарт-ключе.

\* – функция может полностью или частично отсутствовать в комплектации Вашего автомобиля

- При низких температурах работает только функция ручного закрывания верхнего люка, функция предотвращения заземления не работает. Нет реакции на нажатие кнопок на смарт-ключе и голосовые команды; доступны только операции ручного управления для солнцезащитной шторки, не работают функции автоматического управления и функция предотвращения заземления. Нет реакции на нажатие кнопок на смарт-ключе и голосовые команды.

 После выключения двигателя управление люком остается доступным в течение 1 минуты. ◀

### Открывание и закрывание верхнего люка

#### Работа верхнего люка в автоматическом режиме

Когда солнцезащитная шторка открыта не полностью, сдвиньте переключатель верхнего люка назад до первого или до крайнего положения, чтобы сначала открыть солнцезащитную шторку.

Когда солнцезащитная шторка полностью открыта, сдвиньте переключатель верхнего люка назад до крайнего положения и отпустите. Панель люка автоматически переместится в полностью открытое положение.

Сдвиньте переключатель верхнего люка вперед до крайнего положения и отпустите, чтобы полностью закрыть солнцезащитную шторку.

Во время перемещения панели люка в автоматическом режиме сдвиньте переключатель в направлении, противоположном движению панели люка, и панель люка остановится.

#### Быстрое управление верхним люком

Когда люк и солнцезащитная шторка полностью закрыты, дважды сдвиньте переключатель верхнего люка назад до крайнего положения и отпустите. Солнцезащитная шторка и панель люка автоматически переместятся в открытое положение одновременно.

Когда люк и солнцезащитная шторка полностью открыты, дважды сдвиньте переключатель верхнего люка вперед до крайнего положения и отпустите. Солнцезащитная шторка и панель люка автоматически переместятся в закрытое положение одновременно.

Во время перемещения панели люка в режиме быстрого управления сдвиньте переключатель снова, и панель люка остановится.

#### Работа верхнего люка в ручном режиме

Когда солнцезащитная шторка полностью открыта, сдвиньте переключатель верхнего люка назад в первое положение, и панель люка переместится в открытое положение. Панель люка остановится, как только переключатель верхнего люка будет отпущен.

Сдвиньте переключатель верхнего люка вперед в первое положение, и панель люка переместится в закрытое положение. Панель люка остановится, как только переключатель верхнего люка будет отпущен.

Когда панель люка полностью открыта, сдвиньте переключатель верхнего люка вперед в первое положение, чтобы вручную переместить солнцезащитную шторку в закрытое положение. Солнцезащитная шторка остановится, как только переключатель верхнего люка будет отпущен.



- Не надавливайте на солнцезащитную шторку, чтобы избежать ее выпадания или повреждения.
- Рекомендуется закрывать солнцезащитную шторку при парковке автомобиля на длительное время. Для продолжительной стоянки, предпочтительно использовать крытую парковку, чтобы избежать повреждения салона от яркого солнечного света.

1

2

3

4

5

6

7

8

### Подъем и опускание верхнего люка

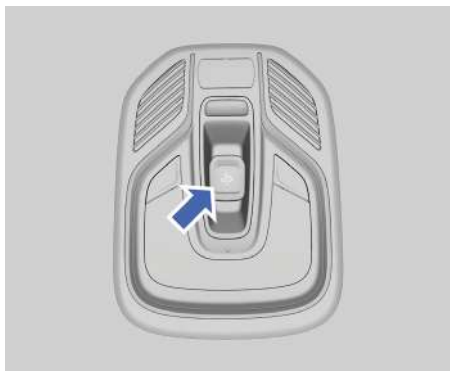

#### Подъем верхнего люка

Нажмите конец переключателя верхнего люка вверх, и панель люка поднимется.

#### Опускание верхнего люка

Если панель люка находится в поднятом положении, потяните конец переключателя верхнего люка вниз, и панель люка опустится.

Во время подъема/опускания панели люка ее движение нельзя остановить с помощью переключателя верхнего люка.

Панель люка автоматически переместится в полностью поднятое или полностью опущенное положение.

#### Дистанционное закрытие верхнего люка

Когда пусковой переключатель находится в положении OFF, дверь багажного отделения, капот и четыре двери закрыты, нажмите и удерживайте кнопку запираения на смарт-ключе, чтобы полностью закрыть верхний люк.

#### Автоматическое закрытие окон при дожде\*

Когда двигатель заглушен, автомобиль заперт и противоугонная система находится в режиме охраны, но верхний люк или окна открыты, они закроются автоматически, если начнется дождь.

 Если инициализация стеклоподъемников/люка не выполнена, окна/люк не будут закрываться автоматически при дожде. ◀

\* – функция может полностью или частично отсутствовать в комплектации Вашего автомобиля

### Функция преодоления обледенения\*

Когда функция предотвращения защемления верхнего люка / солнцезащитной шторки срабатывает один раз, активируется функция преодоления обледенения, и функция предотвращения защемления больше не будет доступна при перемещении панели люка / солнцезащитной шторки в том же направлении.

После активации функции преодоления обледенения система будет поддерживать только ручное управление, а команда автоматического управления, полученная от переключателя, также будет расцениваться как команда ручного управления.

При возникновении следующих условий функция преодоления обледенения будет отключена, а функция предотвращения защемления будет снова активирована:

- Через 10 секунд после срабатывания функции предотвращения защемления.
- После прекращения следующей операции.
- При сдвиге переключателя в противоположном направлении.
- При дистанционном управлении.

#### Функция предотвращения защемления

##### Предотвращение защемления при подъеме панели люка

- Если во время подъема панели люка на ее пути возникает препятствие, перемещение панели прекращается.
- Если во время опускания панели люка на ее пути возникает препятствие, панель люка возвращается в полностью поднятое положение.

## Функция предотвращения защемления верхнего люка и солнцезащитной шторки

- Если во время перемещения панели люка / солнцезащитной шторки в направлении открывания, на ее пути возникает препятствие, панель люка / солнцезащитная шторка переместится в противоположном направлении на 50 мм или в полностью закрытое положение.
- Если во время перемещения панели люка / солнцезащитной шторки в направлении закрывания на ее пути возникает препятствие, панель люка / солнцезащитная шторка переместится в противоположном направлении на 200 мм или в полностью открытое положение.

 При срабатывании функции предотвращения защемления при перемещении панели люка функция предотвращения защемления и автоматический режим работы будут отключены на несколько секунд (т. е. люком можно будет управлять только в ручном режиме). ◀

## Инициализация верхнего люка

### Условия для инициализации верхнего люка

Когда температура превышает 0 °С, пусковой переключатель находится в Режиме II, а скорость автомобиля составляет менее 5 км/ч, функция инициализации верхнего люка становится доступной.

 Рекомендуется выполнять инициализацию при запущенном двигателе. ◀

Существует четыре\* типа инициализации верхнего люка: инициализация при сбое положения, инициализация без сбоя положения, инициализация с отклонением положения и инициализация при ложном срабатывании функции предотвращения защемления.

## Инициализация верхнего люка при сбое положения\*

В этом случае не работают функция открывания и автоматический режим работы. Возможно только закрывание в ручном режиме.

Инициализация выполняется следующим образом:

1. Сдвиньте переключатель верхнего люка вперед в первое положение (не отпускайте переключатель и не сдвигайте его в крайнее положение).
2. Логика инициализации верхнего люка следующая: панель люка и солнцезащитная шторка переместятся в полностью закрытое положение → в полностью открытое положение → в полностью закрытое положение.
3. Когда панель люка и солнцезащитная шторка переместятся в полностью закрытое положение во второй раз и никакие последующие операции не выполняются, инициализация верхнего люка будет завершена.

## Инициализация верхнего люка без сбоя положения\*

В этом случае люк может работать в ручном или автоматическом режиме управления.

Инициализация выполняется следующим образом:

1. С помощью переключателя верхнего люка переместите панель люка и солнцезащитную шторку в полностью закрытое положение, затем отпустите переключатель.
2. Сдвиньте переключатель верхнего люка вперед в первое положение и удерживайте его не менее 10 секунд.
3. Логика инициализации верхнего люка следующая: панель люка и солнцезащитная шторка переместятся в полностью закрытое положение → в полностью открытое положение → в полностью закрытое положение.

\* – функция может полностью или частично отсутствовать в комплектации Вашего автомобиля

4. Когда панель люка и солнцезащитная шторка переместятся в полностью закрытое положение во второй раз и никакие последующие операции не выполняются, инициализация верхнего люка будет завершена.

#### Инициализация верхнего люка с отклонением положения\*

В этом случае верхний люк не может быть полностью закрыт автоматически (когда панель люка перемещается в полностью закрытое положение, срабатывает функция защиты от заземления и панель люка возвращается).

Инициализация выполняется следующим образом:

1. Сдвиньте переключатель верхнего люка вперед до крайнего положения и отпустите. Панель люка автоматически переместится в полностью закрытое положение, сработает функция предотвращения заземления, и панель люка переместится в противоположном направлении.
2. В течение 10 секунд после срабатывания функции предотвращения заземления и возврата панели сдвиньте переключатель верхнего люка вперед в первое положение, чтобы активировать функцию преодоления льда и переместить панель люка в полностью закрытое положение. Затем люк прекратит работу (будет слышно, как остановился электродвигатель).
3. Отпустите переключатель верхнего люка и сдвиньте его вперед в первое положение, люк снова прекратит работу.
4. Сдвиньте переключатель верхнего люка вперед и удерживайте его не менее 10 секунд.
5. Положение люка будет потеряно, и он перейдет в состояние «при сбое положения».
6. Снова запустите процесс инициализации. Последующий метод инициализации соответствует типу «инициализация верхнего люка при сбое положения».

#### Инициализация верхнего люка при ложном срабатывании функции предотвращения заземления\*

Во время закрывания верхнего люка в автоматическом режиме функция предотвращения заземления срабатывает при отсутствии препятствия и панель люка возвращается.

Инициализация выполняется следующим образом:

1. Сдвиньте переключатель верхнего люка вперед до крайнего положения и отпустите. Сработает функция предотвращения заземления, и панель люка переместится в противоположном направлении.
2. В течение 10 секунд после срабатывания функции предотвращения заземления и возврата панели сдвиньте переключатель верхнего люка вперед в первое положение, чтобы активировать функцию преодоления льда и переместить панель люка в полностью закрытое положение.
3. Снова запустите процесс инициализации. Последующий метод инициализации соответствует типу «инициализация верхнего люка без сбоя положения».

\* – функция может полностью или частично отсутствовать в комплектации Вашего автомобиля

## Солнцезащитный козырек

### Солнцезащитный козырек и косметическое зеркало

Опустите солнцезащитный козырек или извлеките его из крепления и поверните в сторону, чтобы предотвратить ослепление солнечным светом.

#### Тип 1\*



В солнцезащитном козырьке предусмотрено косметическое зеркало и дополнительный светильник, для использования которых необходимо откинуть крышку зеркала вверх.

Нижняя часть козырька прозрачная, что обеспечивает максимальный обзор при ярком солнечном свете.

#### Тип 2\*



В солнцезащитном козырьке предусмотрено косметическое зеркало и дополнительный светильник, для использования которых необходимо сдвинуть крышку зеркала.

1

2

3

4

5

6

7

8

\* – функция может полностью или частично отсутствовать в комплектации Вашего автомобиля

## Вещевые отделения

### Места для хранения в первом ряду

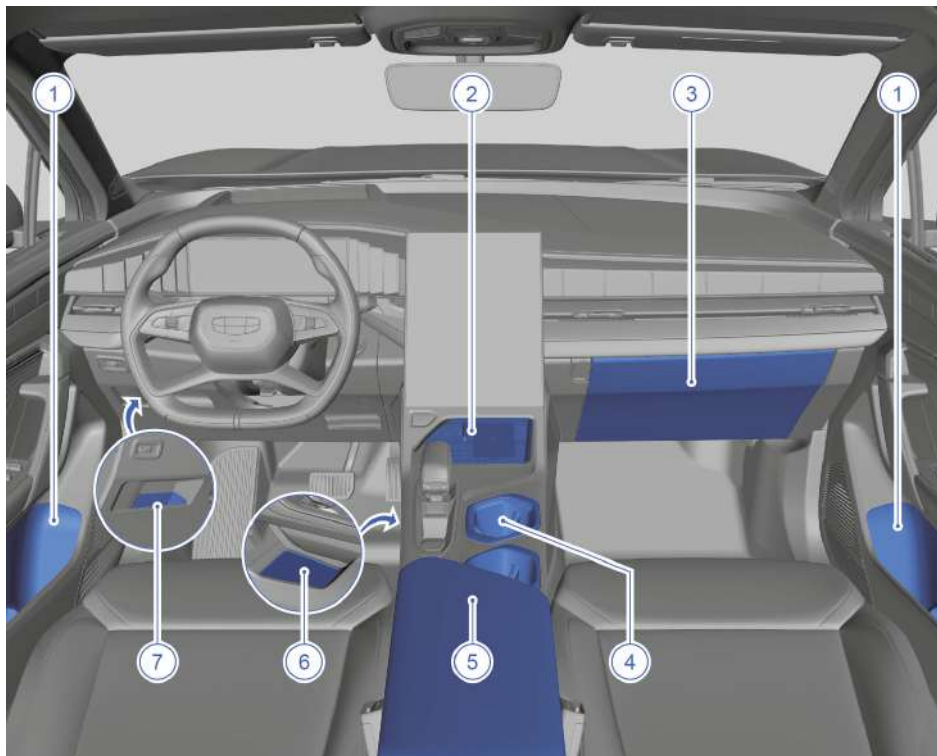

1. Вещевое отделение на двери
2. Верхнее вещевое отделение центральной консоли
3. Перчаточный ящик
4. Передние подстаканники
5. Центральный подлокотник переднего ряда сидений
6. Нижнее вещевое отделение центральной консоли
7. Вещевое отделение в нижней левой части приборной панели



### Центральный подлокотник переднего ряда сидений



Под центральным подлокотником переднего ряда сидений предусмотрено вещевое отделение. Чтобы получить к нему доступ, поднимите крышку подлокотника.



Поднятый центральный подлокотник может помешать водителю в управлении автомобилем и стать причиной дорожно-транспортного происшествия. Во время движения всегда держите вещевые отделения центральной консоли закрытыми. ◀

### Перчаточный ящик

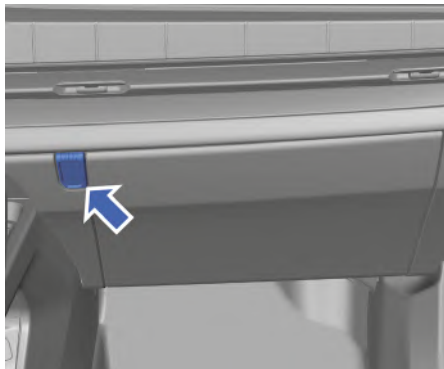

Чтобы открыть перчаточный ящик, нажмите кнопку открывания перчаточного ящика. Для закрывания перчаточного ящика нажмите на его крышку. В некоторых комплектациях предусмотрена подсветка перчаточного ящика, зажигающаяся автоматически при его открывании.

### Вещевое отделение под рулевой колонкой

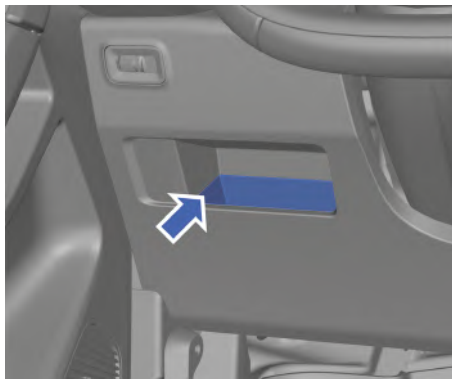

Вещевое отделение в нижней левой части приборной панели предназначено для хранения мелких предметов.

1

2

3

4

5

6

7

8

## Места для хранения во втором ряду

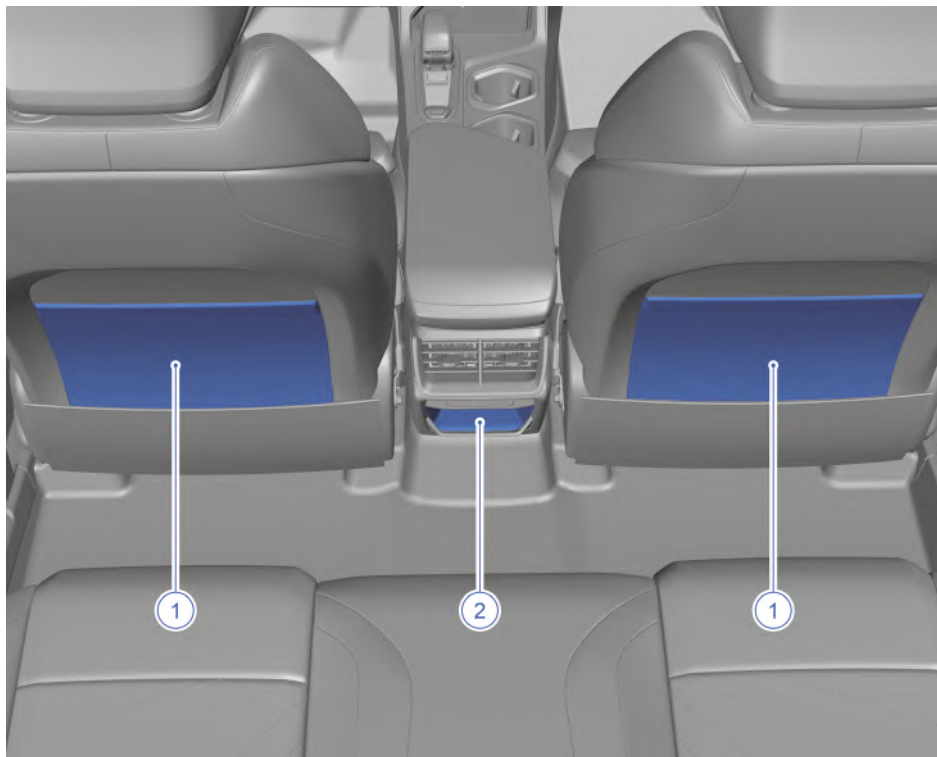

1. Карманы спинок передних сидений

2. Заднее вещевое отделение центральной консоли\*

\* – функция может полностью или частично отсутствовать в комплектации Вашего автомобиля

1. Карманы спинок передних сидений предназначены для небольших вещей, например для газет или дорожных карт.

 Не используйте карманы спинок сидений для крупных или острых предметов, чтобы не повредить карманы. ◀

2. Заднее вещевое отделение предназначено для хранения мелких предметов.

### Центральный подлокотник заднего ряда сидений\*



Центральный подлокотник заднего сиденья расположен между спинками заднего сиденья. Для использования подлокотника потяните его вниз. Откройте подлокотник для использования подстаканников заднего ряда сидений.

### Багажное отделение

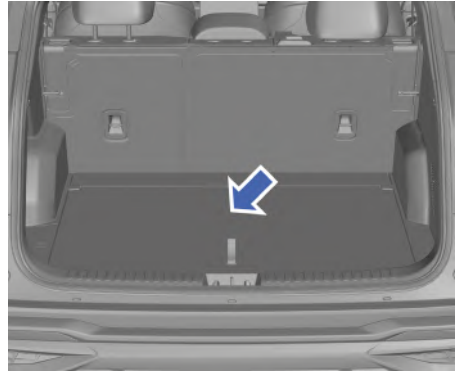

При открытии двери багажного отделения автоматически включается подсветка.

 Перевозка животных в багажнике запрещена. ◀



- Если масса загруженных вещей превышает грузоподъемность автомобиля или загруженные вещи распределены неравномерно, то управляемость автомобиля и безопасность движения существенно ухудшаются. Багаж, находящийся в багажном отделении, в случае аварии или при экстренном торможении может сместиться. Старайтесь размещать предметы как можно ниже в передней части багажного отделения. Поместите их как можно ближе к спинке заднего сиденья.
- При перевозке высоких предметов их высота не должна превышать высоту спинки заднего сиденья; предметы должны быть зафиксированы, чтобы гарантировать безопасность вождения. ◀

Выдвижная шторка\* предназначена только для закрывания предметов. Не помещайте никакие предметы на шторку и не используйте ее для крепления тяжелых предметов, так как это может привести к повреждению шторки.

1

2

3

4

5

6

7

8

\* – функция может полностью или частично отсутствовать в комплектации Вашего автомобиля

## Источники питания и USB-разъемы

### Розетка 12 В питания и USB-разъемы центральной консоли

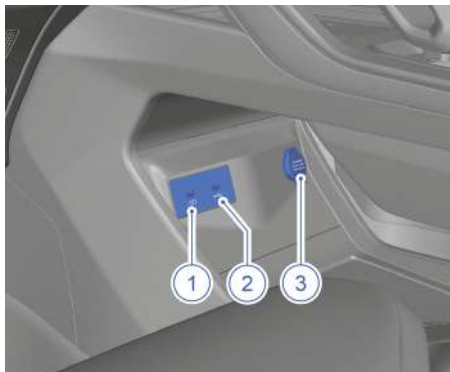

1. USB-разъем TYPE-C для зарядки мобильных устройств.
2. USB-разъем TYPE-C для подключения мультимедийных устройств.
3. Электрическая розетка 12 В.

USB-разъем TYPE-C для подключения мультимедийных устройств поддерживает передачу данных и зарядку мобильных устройств.

USB-разъем TYPE-C для зарядки мобильных устройств предназначен только для зарядки устройств.



1. USB-разъем TYPE-C для зарядки мобильных устройств.
2. USB-разъем TYPE-A для зарядки мобильных устройств.



- Запрещается подключать мощные электроприборы к USB-разъему, предназначенному для зарядки устройств. В противном случае возможно перегорание предохранителя.
- Запрещается использовать разъем, предназначенный для зарядки устройств, в режиме параллельного или последовательного подключения с другими источниками питания.
- Запрещается модифицировать или ремонтировать систему электропитания автомобиля. ◀

### Беспроводная зарядка мобильного телефона\*



При использовании беспроводного зарядного устройства убедитесь, что катушка телефона совмещена с катушкой в центре зарядной панели. В связи с тем, что расположение катушки в каждом мобильном телефоне отличается, возможно потребуются найти правильное положение телефона на зарядной панели.

\* – функция может полностью или частично отсутствовать в комплектации Вашего автомобиля



- Не располагайте тяжелые предметы на панели беспроводного зарядного устройства, чтобы не допустить его повреждения.
- Не располагайте металлические предметы, такие как монеты, кольца или ключи, между мобильным телефоном и панелью беспроводной зарядки. В противном случае это повлияет на зарядку мобильного телефона и приведет к сильному нагреву металлических предметов.
- Не допускайте пролива жидкости на панель беспроводного зарядного устройства, это может вызвать сбой системы.
- Запрещается модифицировать беспроводное зарядное устройство, это может привести к повреждению автомобиля и стать причиной аварии.
- Не пытайтесь подключить к зарядному устройству телефон, не поддерживающий беспроводную зарядку с использованием внешних приспособлений, это может привести к повреждению зарядного устройства и телефона.
- При использовании зоны беспроводной зарядки только для хранения различных предметов, отключите функцию беспроводной зарядки в автомобиле.
- Покидая автомобиль не оставляйте телефон на беспроводном зарядном устройстве, чтобы избежать возможных рисков. ◀



- Поддерживается беспроводная зарядка только мобильных устройств сертифицированных по протоколу Qi. Зарядка несертифицированных мобильных устройств может происходить со сбоями.
- Одновременно может заряжаться только одно устройство.
- Не располагайте смарт-ключ на панели беспроводного зарядного устройства, это может привести к на-

рушениям работы системы беспроводного запуска при зарядке мобильного устройства.

- Чтобы избежать разряда аккумуляторной батареи автомобиля, используйте беспроводное зарядное устройство при заведенном двигателе. В момент запуска двигателя процесс зарядки может ненадолго прерваться.
- Чехол мобильного телефона может нарушать процесс зарядки.
- При езде по ухабистой дороге процесс зарядки может прерываться.
- Если мобильное устройство не заряжается, убедитесь в правильном расположении мобильного устройства и в отсутствии посторонних предметов, мешающих зарядке. При необходимости дождитесь, пока мобильное устройство и панель беспроводной зарядки остынут, после чего попробуйте возобновить зарядку.
- У некоторых мобильных телефонов процесс зарядки может прерываться при переключении с быстрой на обычную зарядку.
- Если функция беспроводной зарядки постоянно недоступна, обратитесь в авторизованный сервисный центр компании Geely. ◀

1

2

3

4

5

6

7

8

## Наружное оборудование

### Рейлинги\*

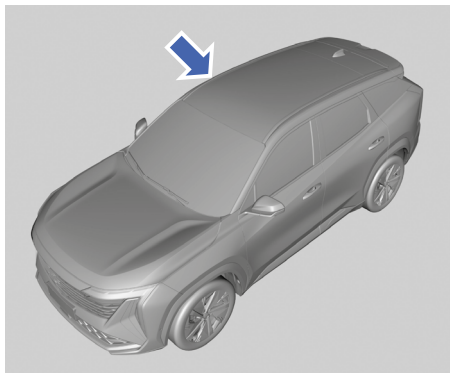

Рейлинги расположены по обеим сторонам крыши.

Рейлинги данного автомобиля представляют собой несущие рейки; максимальная нагрузка, которую они способны выдержать, составляет 50 кг. Используйте их строго в соответствии с требованиями по безопасности. При наличии каких-либо повреждений обратитесь в авторизованный сервисный центр компании Geely.



- Любые грузы, перевозимые на крыше и закрепляемые на рейлингах, должны быть надежно зафиксированы, чтобы избежать несчастных случаев.
- Не перегружайте крышу и не превышайте допустимую полную массу транспортного средства.
- Перевозка грузов на крыше приведет к повышению центра тяжести автомобиля. Избегайте движения на высокой скорости, резкого ускорения, экстренного торможения и резких поворотов.
- При перевозке крупногабаритных предметов на крыше управляемость автомобиля и реакция рулевого управления изменяются, повышая риск дорожно-транспортных происшествий. ◀

\* – функция может полностью или частично отсутствовать в комплектации Вашего автомобиля

## Ремни безопасности

### Ремни безопасности.

#### Общие сведения

 Во время движения автомобиля водитель и все пассажиры должны быть пристегнуты ремнями безопасности. Правильно пристегнутый ремень безопасности снижает риск травмирования в случае резкого торможения или дорожно-транспортного происшествия.

- Человек, не пристегнутый ремнем безопасности или пристегнутый неправильно, может получить тяжелую травму или погибнуть!
- Не допускается перевозка людей на местах, не оборудованных сиденьями и ремнями безопасности, а также на сиденьях с поврежденными ремнями безопасности.
- Каждый пассажир должен быть пристегнут только одним ремнем безопасности. Ни в коем случае не пристегивайте двоих людей (включая детей) одним ремнем безопасности.
- Не допускайте, чтобы плечевая часть ремня проходила рядом с шеей или под рукой.
- Не снимайте, не разбирайте и не модифицируйте ремни безопасности.
- Штатные ремни безопасности рассчитаны на взрослого человека, а перевозка детей должна осуществляться в соответствующих детских удерживающих устройствах.
- Не используйте отбеливатели, красители или химические растворители для очистки ремней безопасности. ◀

#### Правильное пользование ремнями безопасности

 Во время движения не наклоняйте спинку сиденья слишком сильно, не высовывайте голову или руки из окна и не наклоняйтесь вперед слишком близко к подушке безопасности во избежание тяжелой травмы или смерти. ◀



- Спинка сиденья должна находиться в вертикальном положении, а спина должна быть полностью прижата к спинке сиденья.
- Ремень безопасности не должен быть перекручен.
- Плечевая часть ремня должна проходить поперек грудной клетки к плечу.
- Поясная часть ремня должна быть расположена как можно ниже на бедрах, касаясь таза.

#### Использование ремней безопасности беременными женщинами

Перед тем как садиться за руль автомобиля, беременной женщине следует проконсультироваться у врача и уточнить, можно ли ей управлять автомобилем. Способ пристегивания ремней безопасности беременными женщинами в основном аналогичен обычному использованию ремней безопасности, однако необходимо учитывать следующие моменты:

1. Поясная часть ремня должна быть расположена под животом как можно ниже на бедрах.
2. Плечевая часть ремня должна проходить поперек груди к плечу, но при этом не должна касаться живота.

 Если беременная женщина не будет пристегнута ремнем безопасности правильно, то женщина и плод могут получить серьезные травмы или даже погибнуть в случае экстренного торможения или столкновения. ◀

1

2

3

4

5

6

7

8



## Трехточечный ремень безопасности

1. Возьмите пряжку ремня и протяните ремень безопасности поперек тела. Не допускайте перекручивания ремня. Если потянуть трехточечный ремень безопасности слишком быстро, он может заблокироваться. В этом случае слегка отпустите ремень безопасности, чтобы он втянулся натяжителем, а затем медленно протяните его поперек тела.



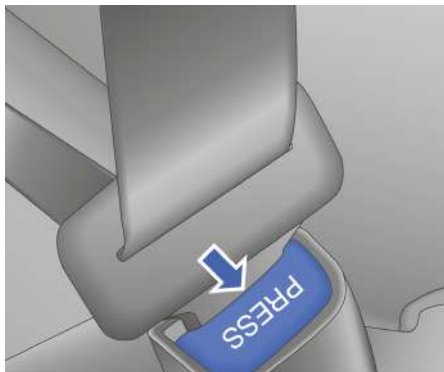

2. Вставьте пряжку в замок до характерного щелчка. Проверьте надежность фиксации пряжки в замке, потянув за нее. Кнопка на замке должна располагаться таким образом, чтобы можно было при необходимости быстро отстегнуть ремень безопасности. При наличии регулятора высоты крепления ремня безопасности установите его на необходимую высоту.
3. Чтобы устранить слабину поясной части ремня, потяните плечевую часть.



4. Чтобы отстегнуть ремень безопасности, нажмите красную кнопку на замке. Ремень безопасности будет втянут назад в исходное положение.

 Соблюдайте осторожность и не допускайте попадания в замок ремня безопасности посторонних предметов, таких как остатки пищи, ореховая скорлупа, пуговицы, монеты, вязкая жидкость и т. д. Это может привести к неисправности функции блокировки и разблокировки фиксатора замка, а также отрицательно сказаться на работоспособности функции напоминания о необходимости пристегнуть ремень безопасности. ◀

 Запрещается вставлять в замок ремня безопасности какие-либо предметы, кроме пряжки ремня безопасности, в противном случае это может привести к неисправности замка. Это снизит защитный эффект ремня безопасности и может привести к серьезным или смертельным травмам. ◀

 Чтобы предотвратить слишком быстрое втягивание ремня безопасности и нанесение повреждений окружающим объектам / травмам пассажирам или блокировку ремня из-за слишком медленного втягивания, возвращайте ремень безопасности в его исходное положение после отстегивания, придерживая его рукой. ◀



▶ Перед закрыванием двери убедитесь, что ремень безопасности полностью втянут в исходное положение. В противном случае, если ремень безопасности будет зажат дверью, возможно повреждение ремня и автомобиля. ◀

### Преднатяжитель ремня безопасности\*

Преднатяжитель является частью ремня безопасности и скрыт под отделкой салона. При столкновении достаточной силы он натягивает ремень для обеспечения безопасности сидящего.

Преднатяжители могут срабатывать совместно с подушками безопасности или независимо от них.

Преднатяжители могут не сработать при столкновении в зависимости от направления или силы удара, а также структуры объекта, с которым произошло столкновение.

Преднатяжитель предназначен только для однократного срабатывания. Если он сработал при аварии, его нужно заменить на новый. Другие компоненты системы ремней безопасности также могут потребовать замены. Обратитесь в сервисный центр Geely для выполнения технического обслуживания.

### Контрольная лампа и звуковой сигнализатор непристегнутого ремня безопасности

Данный автомобиль оснащен функцией предупреждения о непристегнутом ремне безопасности водителя, переднего пассажира и, в некоторых комплектациях, задних пассажиров. При срабатывании предупреждения о непристегнутом ремне безопасности на дисплее комбинации приборов будет загораться контрольная лампа непристегнутого ремня безопасности; одновременно на дисплее комбинации приборов будет отображаться индикатор сиденья, ремень безопасности которого не пристегнут.

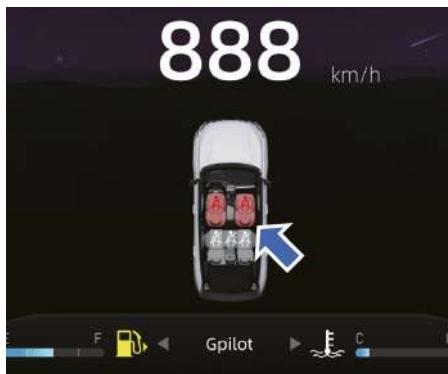

### Предупреждение о непристегнутом ремне безопасности водителя и переднего пассажира

Если пусковой переключатель находится в режиме ON и ремень безопасности водителя или переднего пассажира не пристегнут, горит контрольная лампа непристегнутого ремня безопасности. Когда скорость автомобиля превысит 10 км/ч, эта контрольная лампа будет мигать и одновременно будет раздаваться предупреждающий звуковой сигнал. Если ремень безопасности будет отстегнут при движении автомобиля вперед со скоростью не менее 10 км/ч, эта контрольная лампа будет мигать и одновременно будет раздаваться предупреждающий звуковой сигнал. Контрольная лампа и предупреждающий звуковой сигнал будут включены до тех пор, пока не будет пристегнут ремень безопасности.

### Предупреждение о непристегнутом ремне безопасности заднего пассажира\*

Если заднее сиденье оснащено датчиком присутствия пассажира, то при нахождении пускового переключателя в режиме ON, когда пассажир обнаружен на заднем сиденье, но ремень безопасности не пристегнут, на некоторое время активируется предупреждение о непристегнутом заднем ремне безопасности. На комбинации приборов будет отображаться красный индикатор непристегнутого ремня безопасности соответствующего заднего сиденья,

\* – функция может полностью или частично отсутствовать в комплектации Вашего автомобиля

а также будет гореть контрольная лампа. По истечении времени действия предупреждения контрольная лампа погаснет, а индикатор непристегнутого ремня безопасности изменит цвет на серый. Если задний ремень безопасности не пристегнут или отстегивается, когда автомобиль движется передним ходом со скоростью не менее 10 км/ч, то контрольная лампа будет мигать и одновременно будет раздаваться предупреждающий звуковой сигнал до тех пор, пока ремень безопасности соответствующего заднего сиденья не будет пристегнут.



Пристегивание ремней безопасности может снизить риск травм при резком торможении и в случае аварии. Поэтому во время движения автомобиля все пассажиры должны быть пристегнуты ремнями безопасности.

Обращайте внимание на контрольную лампу на дисплее комбинации приборов. Иначе в случае аварии возможны серьезные травмы. ◀

## Подушки безопасности

### Подушки безопасности.

#### Общие сведения



Подушки безопасности являются частью системы пассивной безопасности в автомобиле, но не служат заменой обычным ремням безопасности. При столкновении подушки безопасности могут эффективно защитить водителя и пассажиров только в том случае, если они пристегнуты ремнями безопасности. При срабатывании подушка безопасности может нанести серьезную травму, если водитель или пассажир не пристегнут ремнем безопасности. Поэтому во время движения автомобиля водитель и все пассажиры должны быть пристегнуты ремнями безопасности.

Подушки безопасности могут не сработать при столкновении в зависимости от направления или силы удара, а также структуры объекта, с которым произошло столкновение. Подушка безопасности раскрывается со значительной силой. Подушка безопасности может нанести травму, если водитель или пассажир располагаются слишком близко к ней. Для уменьшения вероятности травмирования при срабатывании передних подушек безопасности водитель и передний пассажир должны располагаться на сиденье как можно дальше от подушки безопасности. ◀



Убедитесь, что на пути раскрытия подушки безопасности отсутствуют какие-либо препятствия. На разрешайте пассажирам располагать какие-либо предметы между собой и подушкой безопасности. Если между пассажиром и подушкой безопасности находится посторонний предмет, он может помешать правильному раскрытию подушки безопасности или нанесет тяжелую травму. При срабатывании подушки безопасности некоторые ее детали сильно нагреваются. Не прикасайтесь к ним.

При раскрытии подушки безопасности выделяется некоторое количество газа

и порошка, которые не токсичны, но могут вызвать раздражение кожи и глаз. Если вы испытываете серьезный дискомфорт, обратитесь к врачу. ◀



Не пытайтесь самостоятельно выполнять обслуживание, ремонт, снятие или замену каких-либо компонентов системы подушек безопасности. В противном случае существует опасность ненадлежащей работы системы.

Не устанавливайте самостоятельно и не модифицируйте подушки безопасности. Запрещается вносить изменения в конструкцию силового каркаса кузова и электропроводки системы подушек безопасности.

Подушка безопасности может сработать только один раз. Если подушка безопасности сработала, как можно скорее обратитесь в сервисный центр Geely для ее замены. ◀



Если ребенок или подросток не пристегнуты или не защищены должным образом, они могут быть серьезно травмированы раскрывающимися подушками безопасности. Младенцы и дети младшего возраста, на которых не рассчитаны штатные ремни безопасности автомобиля, должны перевозиться в специальных детских удерживающих устройствах. Компания Geely настоятельно рекомендует перевозить детей любого возраста на задних сиденьях в соответствующих детских удерживающих устройствах. ◀

## Расположение подушек безопасности

### Передние подушки безопасности

При фронтальном столкновении передние подушки безопасности способны эффективно защитить голову и грудную клетку водителя и переднего пассажира и предотвратить тяжелые травмы.

При фронтальном столкновении средней или большой силы передние подушки безопасности заполняются газом и снижают скорость движущегося по инерции тела водителя и переднего пассажира, предохраняя его от удара о рулевое колесо, ветровое стекло или приборную панель автомобиля.

Подушки безопасности могут не сработать при столкновении в зависимости от направления или силы удара, а также структуры объекта, с которым произошло столкновение.



Передние подушки безопасности установлены по центру рулевого колеса и на приборной панели над перчаточным ящиком и обозначены надписями «AIRBAG».



Передние подушки безопасности не раскрываются при ударе сзади, слабом фронтальном ударе или переворачивании автомобиля. Они также не срабатывают при экстренном торможении. Подушки безопасности раскрываются и сдуваются очень быстро и не обеспечивают защиты в случае последующего столкновения.

1

2

3

4

5

6

7

8

Чтобы передние подушки безопасности обеспечивали необходимый уровень защиты, водитель и пассажир должны всегда пристегиваться ремнями безопасности и правильно располагаться на сиденье во время движения автомобиля. ◀

 Не размещайте домашних животных или какие-либо предметы на приборной панели, перчаточном ящике или рулевом колесе в зоне подушки безопасности. Они могут помешать раскрытию подушки безопасности или нанести серьезные и даже смертельные травмы водителю и пассажирам при срабатывании подушки безопасности.

Запрещается устанавливать самостоятельно, модифицировать, ударять или разбирать любой из компонентов передней подушки безопасности, ее электропроводку, а также электронный блок управления подушками безопасности. Такие действия могут вызвать самопроизвольное срабатывание подушки безопасности или нарушить работу системы, что приведет к тяжелым травмам и даже смерти в случае столкновения. ◀

 Во время движения не позволяйте переднему пассажиру сидеть на краю сиденья или опираться на приборную панель, поскольку подушка безопасности переднего пассажира раскрывается с большой скоростью и силой. Раскрывающаяся подушка безопасности может нанести пассажиру тяжелые и даже смертельные травмы, если он на нее опирается или находится в непосредственной близости от нее. Водитель и пассажир должны находиться на расстоянии не менее 25 см от подушки безопасности.

Не позволяйте переднему пассажиру держать ребенка на руках во время движения. Ребенок может получить серьезные травмы или погибнуть при резком торможении или столкновении.

Ни в коем случае не разрешайте детям стоять на коленях или на ногах на переднем сиденье во время движения, поскольку подушка безопасности, раскрывающаяся с огромной скоростью и силой, может нанести ребенку серьезные или даже смертельные травмы. ◀

 Незамедлительно обратитесь в сервисный центр Geely в следующих случаях:

- После срабатывания передних подушек безопасности.
- Передняя часть автомобиля подверглась удару, но при этом тяжесть столкновения была недостаточной для срабатывания подушки безопасности.
- Крышка передней подушки безопасности имеет трещины, царапины или другие повреждения. ◀

### Боковые подушки безопасности\*

Боковые подушки безопасности предназначены для дополнительной защиты водителя и переднего пассажира совместно с ремнями безопасности автомобиля. Во время боковых ударов средней и большой силы боковые подушки и ремни безопасности работают совместно для снижения тяжести травм. Боковые подушки безопасности снижают риск травмирования грудной клетки водителя и переднего пассажира.

Подушки безопасности могут не сработать при столкновении в зависимости от направления или силы удара, а также структуры объекта, с которым произошло столкновение.

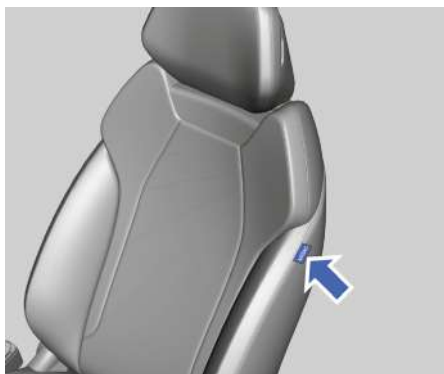

Боковые подушки безопасности установлены в спинках водительского и переднего пассажирского сидений и обозначены надписями «AIRBAG».

\* – функция может полностью или частично отсутствовать в комплектации Вашего автомобиля

 Не располагайте голову вблизи зоны раскрытия боковой подушки безопасности во время движения. Боковые подушки безопасности раскрываются с большой силой и скоростью. Не высовывайте руки или голову из окна автомобиля и не позволяйте детям стоять на коленях или на ногах на переднем сиденье лицом к двери. В противном случае возможны серьезные травмы. ◀

 Запрещается устанавливать защитные чехлы на сиденья, оборудованные боковыми подушками безопасности. В противном случае это помешает раскрытию боковой подушки безопасности. ◀

 Незамедлительно обратитесь в сервисный центр Geely в следующих случаях:

- Произошло срабатывание боковых подушек безопасности.
- Дверь подверглась удару, сила которого была недостаточной для срабатывания боковой подушки безопасности.
- Если боковая подушка безопасности имеет трещины, царапины или другие повреждения. ◀

 Никогда не производите следующие работы без предварительной консультации у специалистов сервисного центра Geely, поскольку это может нарушить правильное функционирование боковых подушек безопасности:

- Установка электронных устройств, таких как мобильные радиостанции.
- Модификация боковых элементов пассажирского салона. ◀

### Шторки безопасности\*

Надувные шторки предназначены для дополнительной защиты водителя, переднего и задних пассажиров совместно с ремнями безопасности автомобиля. Во время боковых ударов средней умеренной и большой силы надувные шторки и ремни безопасности работают совместно для снижения тяжести травм. Надувные шторки снижают риск травмирования головы водителя, переднего пассажира и задних пассажиров, находящихся на соответствующих крайних боковых местах.

Шторки безопасности могут не сработать при столкновении в зависимости от направления или силы удара, а также структуры объекта, с которым произошло столкновение.



Надувные шторки установлены над проемами дверей с левой и правой стороны и обозначены надписями «AIRBAG».

 Не располагайте голову вблизи зоны раскрытия шторки безопасности во время движения. Надувные шторки раскрываются с большой силой и скоростью. Не высовывайте руки или голову из окна автомобиля и не позволяйте детям стоять на коленях или на ногах на переднем сиденье лицом к двери. В противном случае возможны серьезные травмы. ◀

\* – функция может полностью или частично отсутствовать в комплектации Вашего автомобиля

 Не закрепляйте какие-либо декоративные украшения вблизи шторок безопасности, например, на ветровом стекле, на боковых стеклах, боковых стойках кузова или по углам потолка, а также не закрепляйте микрофон или другие устройства на потолке или потолочном поручне. При раскрытии шторок безопасности вышеуказанные предметы будут отброшены с огромной скоростью и могут причинить серьезные травмы или помешать нормальной работе шторок безопасности. ◀

 Незамедлительно обратитесь в сервисный центр Geely в следующих случаях:

- Произошло срабатывание шторок безопасности.
- Дверь подверглась удару, сила которого была недостаточной для срабатывания шторки безопасности.
- Передняя стойка, задняя стойка, внутренние детали отделки крыши в месте установки шторки безопасности имеют царапины, трещины или повреждены. ◀

 Никогда не производите следующие работы без предварительной консультации у специалистов сервисного центра Geely, поскольку это может нарушить правильное функционирование шторок безопасности:

- Установка электронных устройств, таких как мобильные радиостанции или проигрыватели компакт-дисков.
- Модификация системы подвески.
- Модификация боковых элементов пассажирского салона.
- Ремонт несущих элементов кузова и расположенных рядом с ними компонентов. ◀

## Срабатывание подушек безопасности

### Срабатывание передних подушек безопасности

Передние подушки безопасности автомобиля раскрываются при лобовом столкновении умеренной или большой силы, когда ударное воздействие превышает определенный пороговый уровень.

Когда степень тяжести столкновения превышает заданное критическое значение, передняя подушка безопасности раскрывается.

 Чтобы снизить риск травмирования при срабатывании подушки безопасности, всегда пристегивайтесь ремнем безопасности. Кроме того, водитель и передний пассажир должны отрегулировать положение сидений так, чтобы располагаться на достаточном удалении от передних подушек безопасности. ◀

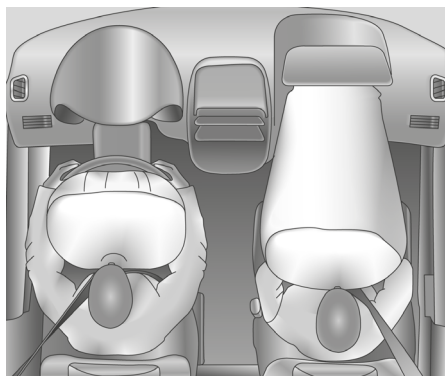

В случае столкновения блок управления подушками безопасности определяет интенсивность замедления автомобиля и принимает решение о необходимости раскрытия подушек безопасности. Срабатывание подушек безопасности в большей степени зависит от природы объекта, с которым произошло столкновение, интенсивности замедления автомобиля и направления удара, нежели от скорости движения автомобиля. О необходимости задействования подушек безопасности нельзя судить по степени повреждения



автомобиля. В случае сильного фронтального удара срабатывают обе передние подушки безопасности.

### Срабатывание боковых подушек и шторок безопасности\*

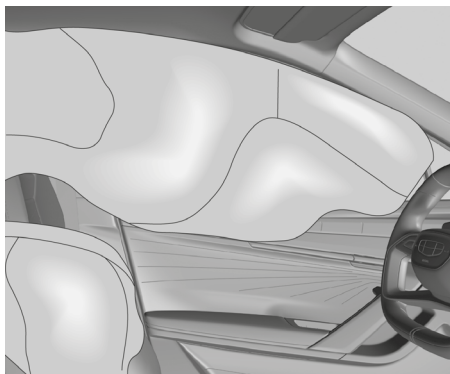

Боковые подушки безопасности и надувные шторки срабатывают при умеренном или сильном боковом ударе, когда ударное воздействие превышает определенный пороговый уровень. Это позволяет значительно снизить риск серьезного травмирования верхней части тела и таза при боковом ударе.

### Ситуации, при которых могут не сработать передние подушки безопасности

- Двигатель не запущен.
- Столкновение с легко деформируемым объектом, например, деревом.
- Столкновение с низкими объектами, например, при наезде на ступеньки и т. п.
- Падение автомобиля в канаву или глубокую яму.
- Фронтальный удар, при котором автомобиль «подныривает» под препятствие (например, платформу грузовика).
- Переворачивание.
- Боковой удар, слабый фронтальный удар, удар сзади.
- Система подушек безопасности неисправна.
- Прочие специфические случаи.

### Ситуации, при которых могут не сработать боковые подушки безопасности и надувные шторки\*

- Фронтальное или близкое к фронтальному столкновение.
- Удар сзади.
- Переворачивание.
- Слабый боковой удар («слабый» только в отношении воздействия на блок управления или датчик удара, независимо от степени повреждения автомобиля).
- Система подушек безопасности неисправна.
- Прочие специфические случаи.

### Техническое обслуживание и замена подушек безопасности

#### Сигнальная лампа неисправности подушек безопасности

Если сигнальная лампа неисправности подушек безопасности постоянно горит после запуска двигателя или загорается во время движения автомобиля, то система подушек безопасности неисправна. Эта сигнальная лампа может не загореться при столкновении или загореться без видимой причины. Чтобы избежать травмирования, в следующих случаях как можно раньше обратитесь в сервисный центр компании Geely для устранения неисправности.

#### Замена подушек безопасности

При столкновении система подушек безопасности может быть повреждена. После столкновения следует проверить подушки безопасности и как можно раньше обратиться в сервисный центр компании Geely для их замены.

#### Утилизация автомобиля

При продаже автомобиля известите нового владельца о состоянии системы подушек безопасности и дате их последней замены. Несработавшие подушки безопасности потенциально опасны, поэтому перед утилизацией специалисты должны обеспечить их срабатывание при соблюдении правил безопасности.

\* – функция может полностью или частично отсутствовать в комплектации Вашего автомобиля

## Детские удерживающие устройства

### Выбор детского удерживающего устройства

Информация о возможности установки детских кресел на различных сиденьях при условии, что детские кресла фиксируются ремнями безопасности:

Группа	Вес ребенка	Переднее пассажирское сиденье	Заднее правое/левое сиденье	Заднее центральное сиденье
0	<10 кг	X	U	X
0+	<13 кг	X	U	X
I	9–18 кг	X	U	X
II	15–25 кг	X	U	X
III	22–36 кг	X	U	X

Расшифровка обозначений в таблице, представленной выше: U – универсальное детское удерживающее устройство, которое прошло сертификацию, соответствующую данной весовой категории; X – сиденье не подходит для установки детского удерживающего устройства данной весовой категории.

Информация о возможности установки детских кресел на различных сиденьях при условии, что детские кресла оснащены системой ISOFIX:

Весовая группа ребенка	Группа по росту	Переднее пассажирское сиденье	Заднее правое/левое сиденье	Заднее центральное сиденье
Группа 0: <10 кг	E	X	IL	X
	C	X	IL	X
Группа 0+: <13 кг	D	X	IL	X
	E	X	IL	X
Группа I: 9–18 кг	A	X	IUF	X
	B	X	IUF	X
	B1	X	IUF	X
	C	X	IL	X
	D	X	IL	X
Группа II: 15–25 кг	-	X	IUF	X
Группа III: 22–36 кг	-	X	IUF	X

В отношении детских удерживающих устройств, не классифицированных в соответствии с размерами ISO/XX (A–G), и для применимой весовой группы производитель автомобиля должен описать детскую удерживающую систему ISOFIX, характерную для автомобиля и рекомендованную для каждого посадочного места.



Примечание: расшифровка обозначений в таблице, представленной выше: IUF – универсальное детское удерживающее устройство ISOFIX с посадкой по направлению движения, сертифицированное для данной весовой группы; IL – специальная детская удерживающая система ISOFIX, применимая к настоящему списку. Такие детские удерживающие устройства могут быть предназначены для конкретных моделей автомобилей или могут относиться к категории ограниченных или полууниверсальных; X – сиденье непригодно для установки детских удерживающих устройств ISOFIX данной весовой группы и (или) данной ростовой группы.

A – ISO/F3: детское кресло, устанавливаемое спинкой назад, для наиболее крупных детей весовой категории 9–18 кг

B – ISO/F2: детское кресло, устанавливаемое спинкой назад, для менее крупных детей весовой категории 9–18 кг

B1 – ISO/F2x: детское кресло, устанавливаемое спинкой назад, для менее крупных детей весовой категории 9–18 кг

C – ISO/R3: детское кресло, устанавливаемое спинкой вперед, для наиболее крупных детей весовой категории до 13 кг

D – ISO/R2: детское кресло, устанавливаемое спинкой вперед, для менее крупных детей весовой категории до 13 кг

E – ISO/R1: детское кресло, устанавливаемое спинкой вперед, для младших детей весовой категории до 13 кг

F – ISO/L1: переносная детская кроватка, устанавливаемая передней частью влево

G – ISO/L2: переносная детская кроватка, устанавливаемая передней частью вправо (CarryCot)

Информация по рекомендуемым детским удерживающим устройствам:

Весовая группа	Рекомендуемое детское удерживающее устройство
Группа 0: <10 кг	Britax Baby Safe Plus с базой ISOfix
Группа 0+: <13 кг	Britax Baby Safe Plus с базой ISOfix
Группа I: 9–18 кг	Britax Duo Plus
Группа II: 15–25 кг	-
Группа III: 22–36 кг	-

 Если подголовник мешает правильной установке детского удерживающего устройства, обязательно снимите его. ◀

## Использование детского удерживающего устройства

### Младенцы и подростки

#### Младенцы

Система подушек безопасности и ремней безопасности не предназначена для защиты младенцев. При перевозке младенцев следует обязательно использовать соответствующее детское удерживающее устройство.



- Если плечевая часть ремня безопасности обернута вокруг шеи ребенка, то при постепенном натягивании ремень может причинить тяжелую травму или задушить ребенка. Не оставляйте ребенка без присмотра в салоне автомобиля и не разрешайте ему играть с ремнями безопасности.
- Никогда не держите ребенка на руках во время движения. В случае столкновения сила инерции многократно увеличивает вес ребенка и удерживать его руками будет невозможно, поэтому ребенка следует обязательно перевозить пристегнутым в детском удерживающем устройстве.
- У младенцев и детей раннего возраста шея развита не полностью, а голова у них относительно тяжелее остальных частей тела. Для снижения риска травмирования шеи и головы при автомобильных авариях младенцам и детям младшего возраста необходимо обеспечить комплексную опору.

#### Подростки

Если по возрасту ребенку больше не подходит детское кресло, он должен пользоваться штатным ремнем безопасности. Ограничения по весу и возрасту ребенка для детского кресла указаны в инструкции производителя, прилагаемой к соответствующему детскому креслу. Дети, отвечающие перечисленным ниже условиям, должны использовать детские кресла вместе с ремнями безопасности:

- Посадите ребенка на сиденье как можно ближе к спинке. Если колени ребенка не перегибаются через край сиденья, то используйте детское кресло.
- Пристегните ремень безопасности. Если плечевая часть ремня не прилегает к плечу ребенка, то используйте детское кресло.
- Пристегните ремень безопасности. Если поясная часть ремня безопасности не может быть опущена в область бедер ребенка, то используйте детское кресло.
- Если невозможно правильно пристегнуть ремень безопасности, то используйте детское кресло.

Подростки должны правильно пристегиваться ремнями безопасности. Запрещается пропускать ремень безопасности через лицо или шею ребенка. Ремень безопасности должен плотно прилегать к бедрам ребенка. В случае аварии ремень безопасности обеспечивает дополнительную защиту. Не располагайте ремень безопасности на животе: в этом случае при аварии возможны тяжелые травмы.

Ребенок, не пристегнутый ремнем безопасности, при столкновении может удариться о другого пассажира или может быть выброшен из автомобиля, что приведет к тяжелой травме или гибели.



Запрещается пристегивать двух детей одним ремнем безопасности. В этом случае ремень безопасности не обеспечивает правильное распределение силы удара. В случае столкновения дети могут удариться друг о друга и получить тяжелые травмы. ◀



Если ребенок пристегнут ремнем безопасности, не допускайте расположения плечевой части ремня безопасности за спиной ребенка. Невыполнение этого требования может привести к тяжелым травмам или гибели в случае столкновения. Ремень безопасности должен прилегать к плечу и к груди. ◀

\* – функция может полностью или частично отсутствовать в комплектации Вашего автомобиля

## Описание детских удерживающих устройств

Для перевозки младенцев и детей в возрасте до 3–4 лет рекомендуется использовать детские автокресла, устанавливаемые против направления движения. Детей, которые уже не помещаются в детских креслах, устанавливаемых против направления движения, можно перевозить в детских креслах с посадкой по направлению движения. Детей, которые уже не помещаются в детских креслах, устанавливаемых по направлению движения, можно перевозить с использованием подушек-бустеров и пристегивать штатными ремнями безопасности.

## Установка детского удерживающего устройства

Подростки и дети младшего возраста подвергаются меньшей опасности, если они надлежащим образом пристегнуты ремнем безопасности в детском удерживающем устройстве, установленном на заднем сиденье автомобиля.

 Перед установкой детского удерживающего устройства на заднее сиденье внимательно ознакомьтесь с инструкцией производителя устройства и убедитесь, что его конструкция совместима с вашим автомобилем и позволяет закрепить его надлежащим образом. ◀

### Тип 1



### Тип 2



1

2

3

4

5

6

7

8



Наклейки с предупреждением о наличии в автомобиле передней подушки безопасности и необходимости соблюдения соответствующих мер предосторожности размещены на передней и задней поверхностях солнцезащитного козырька со стороны пассажира.

**!** Ни в коем случае не размещайте удерживающее устройство, устанавливаемое против направления движения, на сиденье, которое защищено передней подушкой безопасности (в активированном состоянии)! Ни в коем случае не размещайте удерживающее устройство, устанавливаемое против направления движения, на переднем пассажирском сиденье. Если ребенок прислонился или наклонился слишком близко к подушке безопасности, он может получить тяжелую травму или погибнуть при раскрытии подушки безопасности. ◀

### Установка детского удерживающего устройства с креплением ISOFIX\*



Детское удерживающее устройство должно фиксироваться на заднем сиденье с помощью специальных креплений, соответствующих стандарту ISO. Крепления расположены с обеих сторон заднего сиденья в районе мест, указанных на рисунке. Детское удерживающее устройство, соответствующее стандарту ISO, можно зафиксировать с помощью данных креплений. В этом случае нет необходимости использовать ремень безопасности для фиксации такого устройства.

При установке и использовании детского удерживающего устройства ISOFIX следуйте инструкциям в отношении эксплуатации и безопасности, предоставленным производителем устройства. В противном случае эффективность защиты может быть снижена.

**!** Чтобы узнать, совместимо ли детское удерживающее устройство с такими креплениями, проконсультируйтесь у производителя устройства. ◀

Ниже описан порядок крепления детского удерживающего устройства с верхним привязным ремнем.

\* – функция может полностью или частично отсутствовать в комплектации Вашего автомобиля

1. Полностью опустите подголовник.

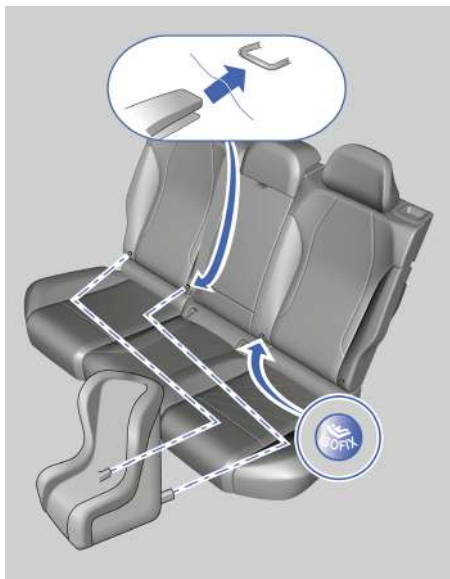

2. Расширьте доступ к креплениям на сиденье и убедитесь в том, что замки устройства находятся рядом с креплениями ISOFIX.
3. Совместите фиксаторы ISOFIX на детском кресле с соответствующими креплениями ISOFIX автомобиля, расположенными за спинкой сиденья, и закрепите детское кресло.
4. Убедитесь, что замки надежно защелкнулись.

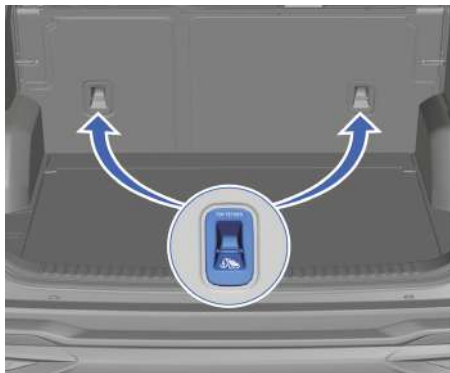

5. Пристегните крючок привязного ремня к крепежной скобе.

**!** Убедитесь, что верхний привязной ремень надежно закреплен. Активно потяните детское кресло в разных направлениях и убедитесь в том, что оно надежно закреплено. Установка должна выполняться согласно инструкциям изготовителя детских удерживающих устройств. ◀

**!** Если детское кресло, устанавливаемое по направлению движения, неправильно зафиксировано с помощью креплений ISOFIX, оно может не обеспечить необходимый уровень защиты. Это может стать причиной тяжелой травмы и даже смерти ребенка. При установке детского удерживающего устройства строго следуйте инструкциям производителя. Крепления для детских удерживающих устройств способны выдержать большую нагрузку только в случае правильной установки удерживающего устройства. Ни при каких обстоятельствах они не должны использоваться для закрепления предметов в салоне автомобиля.

Устанавливайте детское удерживающее устройство только при неподвижном автомобиле. При правильном креплении детского удерживающего устройства в креплениях ISOFIX должен быть слышен характерный щелчок. ◀

1

2

3

4

5

6

7

8





## Вождение

### Инструкции по эксплуатации автомобиля

В перечисленных ниже ситуациях следует проявлять осторожность во избежание повреждения низко расположенных компонентов шасси автомобиля.

- При движении по плохим дорогам.
- При наезде на дорожные бордюры.
- При движении на крутых уклонах.

 Соблюдайте особую осторожность при полной загрузке автомобиля. ◀

 Если автомобиль оснащен турбокомпрессором, запрещается глушить двигатель после разгона для движения накатом на нейтральной передаче. Если при полной нагрузке на двигатель и в условиях высоких температур неожиданно выключить двигатель, масляный насос прекратит работу, в результате чего моторное масло не будет поступать к турбокомпрессору и охлаждать его компоненты, что приведет к повреждению турбокомпрессора из-за перегрева. ◀

### Обкатка нового автомобиля

 Период обкатки нового двигателя используется для приработки поверхностей и сокращения фрикционного износа движущихся деталей с таким расчетом, чтобы увеличить срок службы автомобиля и добиться максимальной топливной экономичности. В период обкатки нового автомобиля соблюдайте следующие требования:

- При трогании с места и во время движения не следует нажимать педаль акселератора до упора.
- В период обкатки следует выбирать маршруты по хорошим дорогам, избегая поездок по грязным и песчаным участкам.
- Не допускайте длительной работы двигателя на холостом ходу.
- Избегайте резкого ускорения.
- В течение первых 300 км пробега избегайте экстремного торможения.

- Не допускайте длительного движения автомобиля с постоянной (высокой или низкой) скоростью.
- Не буксируйте другие автомобили в течение первых 800 км пробега. ◀

### Вождение зимой

 90 % износа подвижных деталей двигателя происходит, когда двигатель находится в холодном состоянии. Для уменьшения износа, продления срока службы двигателя и экономии топлива запуск в холодном состоянии должен соответствовать следующим требованиям:

- После запуска двигателя дайте ему поработать на холостом ходу 2–3 минуты перед началом движения.
- После начала движения автомобиль должен двигаться со скоростью 40 км/ч или меньше. После того как показания температуры охлаждающей жидкости начнут меняться (50–60 °С), осуществляйте движение с нормальной скоростью.
- Оптимальная температура для работы двигателя достигается при нахождении стрелки индикатора в середине шкалы. ◀

 При регулярных поездках на короткие расстояния в холодном климате температура охлаждающей жидкости может не достигать средней отметки шкалы, в результате чего вредные вещества в моторном масле не улетучиваются, свойства моторного масла ухудшаются, подвижные части двигателя изнашиваются, а расход топлива увеличивается.

Если температура охлаждающей жидкости не достигает средней отметки шкалы во время движения в течение одной недели, вождение в следующих условиях может продлить срок службы моторного масла.

- В городе: двигайтесь со средней скоростью 30–40 км/ч в течение более 50 минут.
- На автомагистрали: двигайтесь со средней скоростью более 80 км/ч на расстояние более 30 км. ◀

1

2

3

4

5

6

7

8

**i** Перед поездкой на короткие расстояния несколько раз сильно нажмите на педаль акселератора, чтобы выпустить водяной пар из выхлопной трубы. ◀

### Зимние шины

Если предполагается частая эксплуатация автомобиля на обледеневших или заснеженных дорогах, необходимо установить на автомобиль зимние шины. Всесезонные шины не обеспечивают такого сцепления с поверхностью, покрытой льдом или снегом, которое позволяют получить зимние шины. Как правило, использование зимних шин позволяет увеличить сцепление колес с заснеженным или обледеневшим дорожным покрытием. Использование зимних шин на сухих дорогах может привести к ухудшению сцепления колес с дорожным покрытием, к повышению уровня шума и к сокращению срока службы протектора. Учитывайте изменения в управляемости и торможении автомобиля.

По вопросам поставки зимних шин с подбором соответствующих типоразмеров обращайтесь в авторизованный сервисный центр Geely. Если принято решение об установке зимних шин, следует обратить внимание на следующие моменты:

- Следует использовать шины одной и той же марки, а также с одинаковым рисунком протектора на всех четырех колесах.
- Допускается использование только шин радиальной конструкции, размер, грузоподъемность и допустимая скорость которых соответствуют техническим характеристикам оригинальных шин.
- Если выбраны зимние шины с низким значением номинальной скорости, ни в коем случае не превышайте максимально допустимую для таких шин скорость.
- 

### Цепи противоскольжения

◻ Цепи противоскольжения не входят в комплект поставки автомобиля. ◀ Сведения по этому вопросу приведены исключительно в справочных целях.

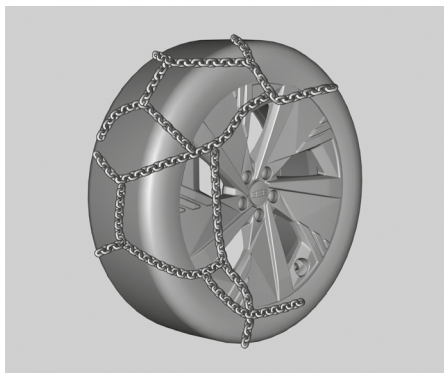

Определить необходимость использования цепей противоскольжения можно по фактической дорожной обстановке. При использовании цепей следует по возможности избегать полной загрузки автомобиля. Двигайтесь осторожно и на небольшой скорости. В противном случае возможно повреждение автомобиля или ухудшение его управляемости.

Если принято решение установить цепи противоскольжения, следует использовать те, которые соответствуют размеру шин автомобиля. Устанавливать цепи необходимо в строгом соответствии с инструкциями производителя.



- Не используйте цепи при движении по сухому дорожному покрытию.
- Избегайте резких поворотов рулевого колеса и экстренного торможения при движении с установленными цепями противоскольжения.
- После установки цепей противоскольжения скорость движения не должна превышать максимально допустимое значение, предписанное производителем цепей.



- Цепи противоскольжения разрешается устанавливать только на ведущие колеса, причем только на оба колеса.
- Запрещается устанавливать цепи противоскольжения на запасное колесо (в том числе малоразмерное). ◀

### Экономичное вождение

Использование особых приемов вождения позволяет добиться экономии топлива в размере 10–15 %. Используйте приемы экономичного вождения для уменьшения расхода топлива и защиты окружающей среды.

 Во время вождения следите за безопасностью и соблюдайте правила дорожного движения. Не создавайте помех другим водителям и движению общественного транспорта. ◀

1. Плавное начало движения и ускорение.  
Во время начала движения и ускорения расход топлива возрастает. Во время вождения старайтесь избегать резкого нажатия на педаль акселератора для трогания с места и ускорения. Плавное начало движения и ускорение способствуют снижению расхода топлива.
2. Поддерживайте экономичную скорость.  
Экономичной считается скорость движения 40–60 км/ч по обычной дороге и 80–100 км/ч по автостраде. С точки зрения безопасности лучше осуществлять движение на автомобиле с постоянной экономичной скоростью. В этом случае будет обеспечена максимальная топливная экономичность.
3. Избегание ненужного торможения.  
Во избежание частого торможения поддерживайте безопасную дистанцию до автомобиля, идущего впереди. Увидев запрещающий сигнал светофора, заблаговременно снижайте скорость и применяйте движение накатом. Избегайте резкого торможения.

4. Сокращение времени работы двигателя на холостом ходу.  
Выключайте двигатель при остановке более чем на 1 минуту, например в пробках или при длительном ожидании сигнала светофора. Расход топлива на холостом ходу в течение 30–40 секунд превышает расход на повторный запуск двигателя.
5. Старайтесь свести к минимуму сопротивление воздуха при движении автомобиля.  
Открытие окна при движении на высокой скорости значительно увеличивает сопротивление воздуха, что ведет к повышению расхода топлива. Поэтому при движении со скоростью свыше 80 км/ч не открывайте окна.
6. Поддержание номинального давления воздуха в шинах.  
Регулярно проверяйте давление в шинах. При слишком низком давлении увеличивается сопротивление качению, что ведет к увеличению расхода топлива.
7. Правильное использование кондиционера.  
Работающий кондиционер значительно увеличивает нагрузку на двигатель, поэтому используйте кондиционер только при необходимости. При движении с низкой скоростью можно открыть окна. Использование кондиционера в режиме внутренней циркуляции является более энергосберегающим.
8. Уменьшение загрузки автомобиля.  
Каждый дополнительный килограмм груза может увеличить расход топлива. Регулярно убирайте ненужный багаж из автомобиля.
9. Регулярное техническое обслуживание.  
Выполняйте техническое обслуживание согласно установленному графику. Это позволит поддерживать автомобиль в исправном состоянии. Хорошее техническое состояние двигателя не только повышает безопасность движения, но и способствует экономии топлива.

1

2

3

4

5

6

7

8

### 10. Заранее планируйте маршрут движения.

Оптимизируйте маршрут, стараясь миновать дорожные участки с транспортными заторами. Это поможет сэкономить не только время, но и топливо.

### 11. Не меняйте размер шин произвольно. Использование шин, диаметр или ширина которых превышают предписанное значение, ведет к увеличению расхода топлива.

## Преодоление водных преград

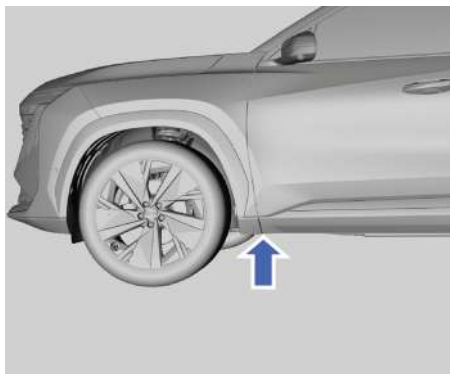

Для предотвращения повреждения автомобиля при преодолении водных преград (например, при затопленной дороге) необходимо учитывать следующее:

- Перед преодолением водной преграды необходимо проверить ее глубину. Максимальный уровень воды не должен превышать 1/4 высоты колес.
- Скорость движения автомобиля не должна превышать 5 км/ч, в противном случае перед автомобилем могут образоваться волны, в результате чего вода попадет в систему впуска двигателя или другие компоненты автомобиля.
- Ни в коем случае не останавливайте автомобиль, не двигайтесь задним ходом и не запускайте двигатель на покрытом водой участке.



- Если автомобиль движется по дороге, покрытой водой, грязью и т. д., это может повлиять на эффективность торможения и увеличить тормозной путь. Возникает риск дорожно-транспортного происшествия!
- После преодоления участка, покрытого водой, избегайте резкого торможения.
- После движения по воде как можно скорее просушите тормозные механизмы, выполнив прерывистое торможение. Если дорожные условия позволяют, нажимайте на педаль тормоза, чтобы просушить тормозные колодки и очистить тормозные диски, при этом нельзя создавать помех другим участникам движения. ◀



- Некоторые компоненты автомобиля, например, двигатель, коробка передач, шасси или система электрооборудования, могут быть серьезно повреждены при преодолении водных преград.
- Высота волны, создаваемой встречным автомобилем, может превысить допустимый уровень воды для вашего автомобиля.
- Под водой могут быть скрыты ямы, грязь или камни. Они усложнят движение по воде или могут препятствовать преодолению участка, покрытого водой.
- Не допускайте движения автомобиля по соленой воде. Соль способствует развитию коррозии. Любые компоненты автомобиля, подвергнутые воздействию соленой воды, следует сразу же промыть пресной водой.
- После преодоления водной преграды рекомендуется обратиться в сервисный центр Geely для проверки автомобиля. Устраните скрытые риски и обеспечьте безопасность вождения. ◀

## Остановка и парковка

 Если автомобиль оснащен турбокомпрессором, не допускается глушить двигатель немедленно при остановке после движения на высокой скорости и с высокой нагрузкой. Сначала необходимо постепенно снизить скорость и уменьшить нагрузку на двигатель. Перед тем как выключить двигатель, дайте ему поработать на холостом ходу 3–5 минут для предотвращения повреждения турбокомпрессора по причине недостаточной смазки подшипников и перегрева деталей.

Не допускайте длительной работы двигателя на холостом ходу (в течение более 20 минут). ◀

- Паркуйте автомобиль на ровной твердой поверхности в месте, где он не будет мешать дорожному движению.
- При парковке сначала нажмите педаль тормоза, чтобы полностью остановить автомобиль, и задействуйте стояночный тормоз. Затем переведите рычаг селектора в положение P (парковка).
- Если под днищем автомобиля находятся горючие материалы, то при соприкосновении с нагретыми компонентами выпускной системы автомобиля эти материалы могут загореться. Поэтому ни в коем случае не размещайте автомобиль на стоянку над бумагой, листьями, сухой травой или другими горючими материалами.

 Не оставляйте детей или людей с ограниченной подвижностью без присмотра в салоне автомобиля. Они могут отключить стояночный тормоз или задействовать рычаг селектора, в результате чего автомобиль может прийти в движение, что станет причиной травм или смерти. ◀

## Запуск двигателя

### Пусковой переключатель (система бесключевого запуска двигателя)

#### Запуск



1. Действительный, зарегистрированный в автомобильной системе смарт-ключ должен находиться внутри автомобиля.
2. Переведите рычаг селектора в положение P или N.
3. Нажмите педаль тормоза.
4. Нажмите и отпустите пусковой переключатель, чтобы запустить двигатель.



- Перед запуском автомобиля убедитесь в удобстве настроек сиденья, руля и зеркал.
- Перед запуском автомобиля убедитесь, что тормозная система исправна.
- При запуске автомобиля учитывайте региональные законы и требования в области защиты окружающей среды.
- Убедитесь перед запуском, что условия окружающей среды соответствуют условиям эксплуатации автомобиля.
- Не разгоняйте двигатель до высоких оборотов, пока он не нагрелся до рабочей температуры, чтобы не допустить повреждения двигателя.
- Не вынимайте смарт-ключ из салона автомобиля и не нажимайте на пусковой переключатель во время движе-

ния, это может привести к остановке двигателя. ◀

 После замены моторного масла, масляного фильтра, установки нового турбокомпрессора, а также после длительного простоя двигателя, перед началом движения следует обеспечить работу двигателя на холостом ходу в течение нескольких минут, чтобы обеспечить надлежащее смазывание. ◀

### Остановка

1. Убедитесь, что автомобиль полностью остановлен.
2. Переключитесь на передачу Р.
3. Включите стояночный тормоз.
4. Нажмите на пусковой переключатель.

 Не допускается нажимать на пусковой переключатель до полной остановки автомобиля. ◀

### Порядок аварийного запуска двигателя

В следующих условиях при запуске двигателя на комбинации приборов может появиться сообщение о том, что смарт-ключ не обнаружен:

- Автомобиль находится в зоне действия сильных электромагнитных помех.
- Элемент питания смарт-ключа разряжен.
- Произошел сбой функции бесключевого запуска.

Для запуска двигателя выполните следующие действия:



1. Поместите смарт-ключ в подстаканник в задней части центральной консоли.
2. Переведите рычаг селектора в положение Р или N.
3. Нажмите педаль тормоза.
4. Нажмите пусковой переключатель.

 Если после замены элемента питания и выведения автомобиля из зоны действия электромагнитных помех нормальная работа системы бесключевого запуска не восстановилась, как можно скорее обратитесь в сервисный центр Geely для проведения технического обслуживания. ◀

### Функция дистанционного запуска двигателя\*

Смарт-ключ находится в пределах диапазона обнаружения, сначала нажмите кнопку заперения на смарт-ключе, затем нажмите и удерживайте кнопку дистанционного запуска двигателя / поиска автомобиля в течение 2 с, чтобы запустить двигатель.

Когда двигатель запущен дистанционно, а смарт-ключ находится в пределах диапазона обнаружения, 2 раза нажмите кнопку дистанционного запуска двигателя, чтобы остановить двигатель.



- Не допускается нажимать на кнопку запуска двигателя во время движения автомобиля. Длительное нажатие или многократные нажатия могут привести к внезапной остановке двигателя, что может стать причиной дорожно-транспортного происшествия и привести к серьезным травмам или смерти.
- Если автомобиль находится в зоне действия мощных электромагнитных помех, осуществите аварийный запуск, чтобы вывести автомобиль из этой зоны. После этого нормальное функционирование системы бесключевого запуска будет восстановлено. Если после замены элемента питания и выведения автомобиля из зоны действия электромагнитных помех нормальная работа системы бесключевого

\* – функция может полностью или частично отсутствовать в комплектации Вашего автомобиля

чего запуска не восстановилась, как можно скорее обратитесь в сервисный центр компании Geely для проведения технического обслуживания. ◀

## Система автоматического запуска и остановки двигателя (система «старт-стоп»)

### Выключатель системы «старт-стоп»



На дисплее мультимедийной системы нажмите: Настройки автомобиля → Другие настройки, чтобы включить или выключить функцию «старт-стоп». Если условия для автоматической остановки двигателя соблюдены, то система «старт-стоп» может быть активирована только после того, как скорость автомобиля первоначально превысит 12 км/ч. Индикатор состояния системы «старт-стоп» (A) на комбинации приборов погаснет, указывая на то, что условия остановки двигателя соблюдены и система может быть активирована.

### Тип 1 (двигатель ВНЕ15)\*

Система прекращает работу после двух остановок и может быть вновь активирована при движении со скоростью выше 6 км/ч (когда скорость автомобиля превысит 6 км/ч, отпустите педаль тормоза и нажмите на нее снова, чтобы вновь активировать систему).

### Тип 2 (двигатель JLN-4G20TD)\*

Система прекращает работу после двух остановок и может быть вновь активирована при движении со скоростью выше 2 км/ч (когда скорость автомобиля превысит 2 км/ч, отпустите педаль тормоза и нажмите на нее снова, чтобы вновь активировать систему).

### Функция памяти выключателя системы «старт-стоп»

Чтобы адаптироваться к привычкам водителя при ежедневном использовании автомобиля, состояние выключателя функции «старт-стоп» сохраняется в памяти при выборе «комфортного» или «интеллектуального» режима вождения. Эта функция включена по умолчанию для «экономичного» режима вождения, но может быть отключена вручную. В «спортивном» режиме вождения функция «старт-стоп» и индикатор этой функции деактивируются, и включить их вручную невозможно.

### Условия, необходимые для срабатывания функции автоматической остановки двигателя

Ниже перечислены условия, необходимые для срабатывания функции автоматической остановки двигателя системой управления двигателем (EMS). При несоблюдении любого из этих условий функция автоматической остановки двигателя не срабатывает:

1. Выключатель системы «старт-стоп» активирован.
2. Температура охлаждающей жидкости двигателя соответствует норме.
3. Неисправности двигателя отсутствуют.
4. Электронная система динамической стабилизации (ESC) не активирована.
5. Антиблокировочная система тормозов (ABS) не активирована.
6. Четыре двери, дверь багажного отделения и капот закрыты.
7. Водительский ремень безопасности пристегнут.
8. Разрежение в вакуумном усилителе тормозов соответствует норме.
9. Система кондиционирования допускает запуск и остановку двигателя.

\* – функция может полностью или частично отсутствовать в комплектации Вашего автомобиля

10. Блок управления коробкой передач допускает остановку двигателя.
11. Высота над уровнем моря составляет менее 3000 метров.
12. Угол поворота рулевого колеса не превышает определенное значение.
13. Температура окружающей среды не является слишком высокой или слишком низкой.
14. Коробка передач находится в режиме переднего хода (D), в нейтральном (N) или парковочном (P) положении.
15. Система адаптивного круиз-контроля (ACC) допускает остановку двигателя.
16. Состояние зарядки аккумуляторной батареи соответствует норме.
17. Скорость автомобиля превышает определенное значение.
18. Ход педали тормоза при остановке автомобиля соответствует определенному значению.

 Если все перечисленные выше условия соблюдены, то при остановке автомобиля двигатель остановится автоматически, а на комбинации приборов загорится индикатор. ◀

### Условия, при которых происходит отказ системы «старт-стоп»

Условия активации функции автоматического запуска двигателя системой управления двигателем (EMS) (при любом из следующих условий система управления двигателем (EMS) активирует автоматический запуск двигателя):

1. Система «старт-стоп» отключена выключателем, при этом гаснет индикатор системы «старт-стоп».
2. Температура охлаждающей жидкости не соответствует требуемой.
3. Капот открыт.
4. Водительская дверь открыта.
5. Ремень безопасности водителя не пристегнут.
6. Разрежение в вакуумном усилителе тормозов не соответствует норме.
7. Система кондиционирования запрашивает запуск двигателя.

8. Блок управления автоматической коробкой передач (TCU) запрашивает запуск двигателя.
9. Угол поворота рулевого колеса больше заданного значения.
10. Включена передача D, а педаль тормоза отпущена (или нажата некорректно).
11. Педаль тормоза нажата для переключения с передачи D на передачу R.
12. Выполняется переключение с передачи P на любую передачу.
13. При активной функции AUTO HOLD, когда происходит нажатие педали акселератора.
14. Система адаптивного круиз-контроля (ACC) запрашивает запуск двигателя.
15. Напряжение аккумуляторной батареи или температура воздуха не соответствует заданным значениям.
16. Уклон превышает определенное значение.
17. Выбран «спортивный» режим вождения.

 Если любое из перечисленных выше условий соблюдено, то при остановке автомобиля двигатель не остановится автоматически, а на комбинации приборов загорится индикатор. ◀

### Меры предосторожности для автомобилей с системой «старт-стоп»

1. После остановки двигателя на уклоне активируйте функцию AUTO HOLD для предотвращения скатывания автомобиля.
2. При преодолении водных преград обязательно отключите систему «старт-стоп», чтобы не допустить повреждения двигателя.

## Коробка переключения передач

### Автоматическая коробка передач

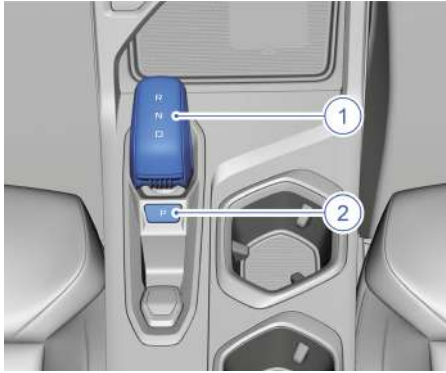

1. Рычаг селектора.
2. Кнопка включения парковочной передачи.

В зависимости от выбранного в текущий момент режима переведите рычаг селектора вперед или назад в одно из следующих положений: задний ход (R), нейтральное положение (N), передний ход (D) или нажмите кнопку P, чтобы переключиться на передачу P (парковка).

### Переключение передач

#### Парковочное положение (P)

При постановке автомобиля на длительную стоянку или при стоянке на уклоне: после полной остановки автомобиля нажмите выключатель электрического стояночного тормоза (EPB) для активации стояночного тормоза, а затем нажмите кнопку P, чтобы заблокировать автоматическую коробку передач и колеса автомобиля. Кратковременная стоянка: переведите рычаг селектора в положение N. Чтобы надежно зафиксировать автомобиль, нажмите выключатель стояночного тормоза (EPB) для активации стояночного тормоза.

При кратковременной стоянке не удерживайте нажатой педаль тормоза при включенной передаче D или R. В противном случае срок службы автоматической трансмиссии сократится. Ни при каких обстоятельствах не включайте передачу P при движущемся автомобиле. Это может привести к серьезным механическим повреждениям узлов автомобиля и потере управления автомобилем. ◀

#### Движение вперед

Запустите двигатель на передаче P или передаче N и подождите не менее трех секунд. При устойчивой работе двигателя нажмите педаль тормоза. Убедитесь, что стояночный тормоз выключен, пристегнут ремень безопасности, нажмите кнопку разблокирования рычага селектора и переведите рычаг селектора в положение для движения вперед (D), затем отпустите педаль тормоза и плавно нажмите педаль акселератора.

Необходимо сначала выбрать передачу и только потом нажимать педаль акселератора. Запрещается переключать передачи с одновременным нажатием на педаль акселератора, а также нажимать на педаль акселератора до полного включения передачи. ◀

#### Движение задним ходом

После полной остановки автомобиля нажмите педаль тормоза. Убедитесь, что стояночный тормоз выключен. Переведите рычаг селектора в положение R. Отпустите педаль тормоза и плавно нажмите педаль акселератора.

Резкое ускорение может привести к заносу автомобиля и потере тяги, особенно при движении по горизонтальной скользкой дороге. Это может стать причиной потери управления автомобилем и привести к аварии и тяжелым травмам.

Понижать передачу и резко разогнать автомобиль допускается только в том случае, если это позволяют сделать хорошая видимость, дорожные и погодные условия, а также если ускорение и манера вождения не будут опасны для других участников движения.



Если система ESC отключена, особенно на скользкой дороге, использование понижения передачи повышает вероятность проскальзывания ведущих колес, что ведет к потере устойчивости автомобиля.

При парковке на уклоне с включенным режимом переднего хода (D) запрещается удерживать педаль акселератора нажатой для предотвращения скатывания автомобиля. Это может привести к перегреву и повреждению автоматической коробки передач.

Ни в коем случае не используйте движение накатом при нейтральном положении коробки передач (N), особенно если двигатель остановлен. В противном случае автоматическая коробка передач будет повреждена вследствие недостаточного смазывания.

## Режимы движения

### Доступные режимы движения



### Выбор режима движения с помощью дисплея мультимедийной системы

На дисплее мультимедийной системы нажмите: Настройки автомобиля → Режим движения. В этом интерфейсе выберите необходимый режим движения.

#### Smart (Интеллектуальный режим)

В интеллектуальном режиме система автоматически адаптируется к соответствующему стилю вождения.

#### Eco (Экономичный режим)

В экономичном режиме автоматическое переключение всех передач переднего хода на более высокие происходит заранее, а на более низкие – с задержкой. Это позволяет эффективно снизить частоту вращения двигателя и обеспечить лучшую топливную экономичность.

#### Comfort (Комфортный режим)

В комфортном режиме одновременно обеспечивается экономия топлива и достаточная мощность.

#### Sport (Спортивный режим)

В спортивном режиме автоматическое переключение всех передач переднего хода на более высокие происходит с задержкой, а на более низкие – заранее. Это позволяет в полной мере использовать мощность двигателя и обеспечить лучшие динамические характеристики автомобиля.



**Snow (Режим «Снег»)\***

В режиме «Снег» в коробке передач будет автоматически включаться 2-я передача при трогании с места для предотвращения пробуксовывания колес и облегчения начала движения на заснеженных и обледенелых дорогах.

**Off-road (режим «Бездорожье»)\***

В режиме «Бездорожье» максимально увеличивается тяговое усилие и оптимизируется работа соответствующих систем для преодоления сложных дорожных условий. Режим «Бездорожье» рекомендуется использовать при скорости автомобиля 0–40 км/ч.

Если скорость автомобиля превышает 40 км/ч, происходит автоматическое переключение в интеллектуальный режим.

## Системы интеллектуальной помощи вождению\*

### Общие сведения о системах интеллектуальной помощи вождению

#### Фронтальная камера\*

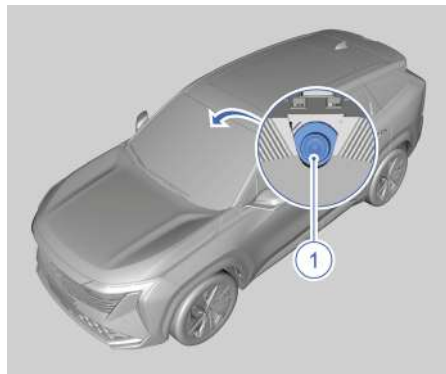

#### 1. Фронтальная камера

Фронтальная камера является основным компонентом систем интеллектуальной помощи вождению и служит для распознавания границ полосы движения и определения движущихся впереди транспортных средств.

При ежедневном использовании автомобиля следите за тем, чтобы фронтальная камера оставалась чистой. Поле ее зрения не должно блокироваться какими-либо загрязнениями (например, дождем, снегом, туманом, водяным паром, инеем, листьями, птичьим пометом и т. д.) и не должно быть подвержено воздействию яркого света. В противном случае эффективность работы систем интеллектуальной помощи вождению, будет снижена.

- При воздействии некоторых условий окружающей среды на фронтальную камеру обнаружение будет нарушено. Например, при плохой погоде (ливень, метель и туман) способность распознавания фронтальной камеры будет

\* – функция может полностью или частично отсутствовать в комплектации Вашего автомобиля

нарушена, что может снизить эффективность системы.

- Если во фронтальной камере произойдет системный сбой, на дисплее комбинации приборов появится соответствующее текстовое сообщение\*. Обратитесь в авторизованный сервисный центр Geely для проведения проверки и ремонта.
- В целях защиты электронных компонентов работа системы будет временно недоступна, если фронтальная камера сильно нагрелась. На дисплее комбинации приборов появится текстовое сообщение\*. Когда температура значительно снизится, блок фронтальной камеры автоматически перезапустится, и система вернется к нормальной работе.
- Если поле зрения фронтальной камеры перекрыто, автомобиль находится в темноте или подвержен воздействию яркого света, на дисплее комбинации приборов появится текстовое сообщение\*, а система полностью или частично приостановит свою работу. Водитель должен всегда оценивать состояние автомобиля и сохранять контроль над его управлением.
- Не меняйте положение фронтальной камеры самовольно; в противном случае фронтальная камера будет подвержена влиянию вибрации или удара. В таких случаях может потребоваться повторная калибровка фронтальной камеры. ◀

**i** «Слепота» фронтальной камеры является нормальной реакцией камеры в определенных условиях. Водителю необходимо избегать темноты и прямых солнечных лучей (не допуская при этом блокирования поля зрения фронтальной камеры), и тогда система восстановится сама. Если работа системы не восстанавливается, обратитесь в сервисный центр Geely для проведения проверки и ремонта. ◀

 При включении зажигания выполняется инициализация системы интеллектуальной помощи вождению, поэтому в течение 10 секунд она не будет функционировать нормально. ◀

### Система круиз-контроля\*

С помощью круиз-контроля можно поддерживать постоянную скорость автомобиля в пределах 30–150 км/ч, не нажимая педаль акселератора.

 Не используйте систему круиз-контроля на извилистых, перегруженных транспортом или скользких дорогах, в противном случае может произойти дорожно-транспортное происшествие. ◀

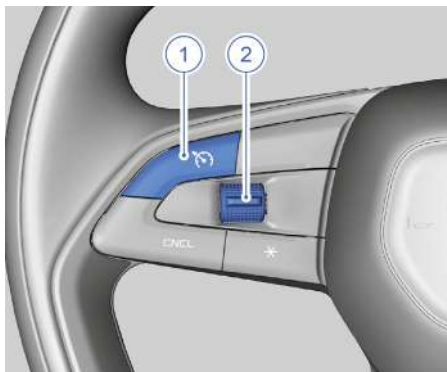

Выключатель круиз-контроля расположен в левой части рулевого колеса.

1. Кнопка включения/отключения круиз-контроля  
При использовании кнопки для включения системы круиз-контроля загорается соответствующий индикатор на комбинации приборов. При выборе другой функции индикатор круиз-контроля не загорается.
2. Кнопка регулировки и установки скорости движения автомобиля  
В режиме круиз-контроля эта кнопка используется для установки заданной скорости. В режиме ограничения скорости эта кнопка используется для установки ограничения скорости.

\* – функция может полностью или частично отсутствовать в комплектации Вашего автомобиля

- Нажатие кнопки вверх  
Короткое нажатие: увеличение скорости в режиме круиз-контроля на 5 км/ч. Нажатие и удержание: увеличение скорости в режиме круиз-контроля на 1 км/ч.
- Нажатие кнопки вниз  
Короткое нажатие: уменьшение скорости в режиме круиз-контроля на 5 км/ч. Нажатие и удержание: уменьшение скорости в режиме круиз-контроля на 1 км/ч.
- Прямое нажатие кнопки  
Активация функции круиз-контроля.



Если в использовании круиз-контроля нет необходимости, отключайте его, чтобы избежать включения функции от случайного касания, создавая риск возникновения дорожно-транспортного происшествия. ◀

### Установка скорости движения

1. Нажмите кнопку включения круиз-контроля. Система активируется и загорится индикатор на комбинации приборов.
2. Нажимайте кнопку регулировки скорости вверх либо вниз, чтобы установить желаемую скорость движения.
3. Нажмите вниз и отпустите кнопку регулировки и установки скорости – текущая скорость будет задана в качестве скорости движения в режиме круиз-контроля.

### Возврат к установленной скорости

Если вы установили круиз-контроль на нужную скорость, а затем нажатием на педаль тормоза отключили круиз-контроль, установленная скорость останется в памяти. Чтобы восстановить установленную ранее скорость, нажмите кнопку регулировки и установки скорости вверх в направлении RES, когда скорость автомобиля составляет 38 км/ч или более. Круиз-контроль вернется к поддержанию ранее заданной скорости.

### Ускорение в режиме круиз-контроля

Во время работы круиз-контроля ускорение автомобиля осуществляется одним из двух способов:

- Нажмите педаль акселератора, чтобы увеличить скорость автомобиля.
- Если система круиз-контроля уже активирована, нажмите вверх и удерживайте кнопку регулировки и установки скорости движения автомобиля, заданная скорость будет увеличивается с шагом 5 км/ч. Для незначительного ускорения нажмите кнопку вверх и отпустите. Каждое короткое нажатие увеличивает заданную скорость на 1 км/ч.

### Замедление в режиме круиз-контроля

- Нажмите вниз и удерживайте кнопку регулировки и установки скорости движения автомобиля, пока не будет достигнута желаемая скорость движения, и затем отпустите кнопку.
- Если необходимо немного снизить скорость, нажмите кнопку вниз и отпустите. Каждое короткое нажатие будет понижать скорость автомобиля на 1 км/ч. Удерживайте кнопку нажатой, чтобы снижать скорость с шагом 5 км/ч.

### Обгон в режиме круиз-контроля

Увеличьте скорость автомобиля с помощью педали акселератора. Когда нога будет убрана с педали акселератора, скорость автомобиля снизится до предварительно установленного в системе круиз-контроля значения.

### Использование круиз-контроля на уклоне

Работа системы круиз-контроля при движении на уклоне зависит от скорости движения автомобиля, нагрузки и крутизны склона. На крутых подъемах может потребоваться нажать и удерживать педаль акселератора для поддержания скорости. При спуске со склона может потребоваться нажимать на педаль тормоза или переключиться на более низкую передачу для поддержания скорости. При нажатии

\* – функция может полностью или частично отсутствовать в комплектации Вашего автомобиля

педали тормоза круиз-контроль отключается.

### Приостановка действия круиз-контроля

Для приостановки действия круиз-контроля можно использовать три метода:

- Нажмите педаль тормоза, индикатор круиз-контроля изменит цвет с зеленого на серый, а круиз-контроль перейдет в режим ожидания.
- Переведите коробку передач в нейтральное положение (N).
- Нажмите кнопку выключателя круиз-контроля для полного отключения системы.

### Удаление значения заданной скорости из памяти

При выключении круиз-контроля или переводе пускового переключателя в режим OFF значение заданной для круиз-контроля скорости удаляется из памяти.

### Система адаптивного круиз-контроля (ACC)\*

Система адаптивного круиз-контроля (ACC) может контролировать скорость автомобиля в зависимости от заданной скорости и дистанции между автомобилями в диапазоне 0–150\* км/ч.

Система ACC в основном предназначена для помощи водителю при движении по автомагистралям или эстакадам с хорошим покрытием. Водитель должен всегда осуществлять контроль за автомобилем.

Система адаптивного круиз-контроля использует фронтальную камеру для обнаружения движущегося впереди автомобиля и поддерживает установленную водителем дистанцию между автомобилями посредством автоматической регулировки скорости. Водитель может в любой момент контролировать управление автомобилем в соответствии с условиями движения.

 При включении зажигания система адаптивного круиз-контроля начинает самодиагностику, в процессе которой система будет недоступна. ◀



- ACC – это система, предназначенная для обеспечения комфорта, а не система экстренного предупреждения и предотвращения столкновений. Водитель должен всегда сохранять контроль над автомобилем и нести полную ответственность за управление. Водитель должен осуществлять управление автомобилем в соответствии с законами и правилами.
- Система адаптивного круиз-контроля не реагирует на автомобили или объекты, пересекающие проезжую часть.
- Изменение положения автомобиля из-за чрезмерной нагрузки в багажном отделении ухудшит или сделает недействительным распознавание цели системой ACC.
- При внезапном ускорении и приближении к движущемуся впереди автомобилю на высокой скорости (очевидная разница в скорости с движущимся впереди автомобилем) водитель должен своевременно выполнить торможение.
- При движении по крутому спуску может быть сложно поддерживать необходимую дистанцию до движущегося впереди автомобиля при помощи данной функции. В таких условиях будьте особенно осторожны и будьте готовы в любой момент выполнить торможение. Не используйте систему ACC, когда автомобиль сильно загружен.
- Система адаптивного круиз-контроля не может распознавать пешеходов, трехколесные транспортные средства и транспортные средства, на которые погружен груз неправильной формы, автомобили с необычной формой кузова, перевернутые автомобили, гужевого транспорт, а также людей, стоящих перед автомобилем или рядом с ним, и ряд других объектов.
- Система адаптивного круиз-контроля не может распознавать неподвижные или медленно движущиеся транспортные средства, а также встречные

транспортные средства. При использовании адаптивного круиз-контроля водитель должен всегда следить за дорогой и состоянием автомобиля, чтобы иметь возможность в любой момент взять все управление на себя.

- Если активировать систему АСС, когда автомобиль неподвижен, система распознает статическое препятствие впереди как автомобиль, и ваш автомобиль будет оставаться неподвижным, чтобы обеспечить безопасное трогание с места и избежать столкновения с неподвижной целью из-за неожиданного начала движения. Статические цели – это искусственные неровности, деревья, люди, ограждения и т. д. (но не ограничиваются ими).

- Если водитель нажимает на педаль акселератора, когда система АСС работает, автомобиль реагирует на намерение водителя выполнить ускорение. Функция управления системы адаптивного круиз-контроля не будет работать.

- При входе в поворот и выходе из него выбор цели может быть замедлен или нарушен. Система адаптивного круиз-контроля может выполнить неожиданное торможение или торможение с опозданием.

- В некоторых случаях (скорость движущегося впереди транспортного средства слишком низкая по сравнению с вашим автомобилем, движущееся впереди транспортное средство резко перестраивается в полосу движения перед вашим автомобилем и т. д.) системе АСС не хватает времени для снижения скорости. В этом случае водитель должен реагировать соответствующим образом.

- Если движущийся впереди автомобиль резко тормозит, система адаптивного круиз-контроля может не среагировать вовремя или среагировать слишком медленно. В этом случае водитель не получит каких-либо предупреждений о необходимости обгона. Водителю необходимо выполнить торможение.

- При крутом повороте, например, на извилистой дороге, система АСС не может нормально обнаружить движущееся впереди транспортное средство из-за ограничения поля зрения радара среднего диапазона, что может привести к ускорению автомобиля. Водитель должен реагировать соответствующим образом в зависимости от фактических условий.

- Если расстояние между автомобилем, оснащенный системой АСС, и соседней полосой движения слишком малое (или транспортное средство на соседней полосе движения находится слишком близко к полосе движения автомобиля, оснащенного системой АСС), система АСС может среагировать и затормозить автомобиль. ◀



Водитель должен быть особенно внимателен в следующих ситуациях:

- Если система адаптивного круиз-контроля активирована и запускается в тот момент, когда автомобиль стоит на месте, и при этом перед автомобилем есть пешеходы, дети, животные, двухколесные/трехколесные транспортные средства или иные препятствия, система адаптивного круиз-контроля не может обнаружить и идентифицировать их, и возникает серьезная опасность столкновения. Прежде чем активировать систему адаптивного круиз-контроля перед началом движения, водитель должен убедиться, что зона впереди автомобиля безопасна.

- Если при высокой скорости движения автомобиля включить указатели поворота при обгоне слева, система адаптивного круиз-контроля будет автоматически разгонять автомобиль и сокращать дистанцию до движущегося впереди транспортного средства. Если автомобиль выезжает на полосу обгона и впереди нет других транспортных средств, система адаптивного круиз-контроля автоматически увеличит скорость автомобиля до установленной скорости движения автомобиля в режиме круиз-контроля\*.

\* – функция может полностью или частично отсутствовать в комплектации Вашего автомобиля

- Система АСС не может обнаружить объекты или аксессуары, установленные на обнаруживаемом транспортном средстве, которые выступают по сторонам, сзади или на крыше. Если на движущемся впереди транспортном средстве установлен указанный выше особый груз или оборудование, при обгоне таких транспортных средств систему АСС следует отключить.
- При буксировке прицепа динамические характеристики системы адаптивного круиз-контроля могут быть снижены.
- Когда система требует, чтобы водитель принял управление автомобилем на себя, и автомобиль продолжает движение, водитель должен нажать на педаль тормоза, чтобы осуществить торможение.
- Конструктивные изменения, такие как уменьшение высоты шасси или замена монтажной панели переднего номерного знака могут повлиять на работу системы адаптивного круиз-контроля. ◀

### Выбор функции\*



На дисплее комбинации приборов выберите систему адаптивного круиз-контроля с помощью кнопки переключения меню на левой стороне рулевого колеса. После выбора система круиз-контроля включится и будет находиться в режиме ожидания, а индикатор состояния системы адаптивного круиз-контроля будет гореть серым цветом.

### Кнопки управления на рулевом колесе

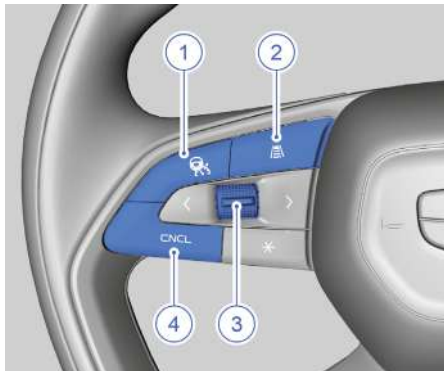

Кнопка АСС расположена в левой части рулевого колеса.

1. Кнопка системы интеллектуальной помощи вождению: активация, возобновление работы системы АСС.
2. Кнопка регулировки дистанции между автомобилями: регулировка дистанции следования до впереди идущего автомобиля в режиме круиз-контроля.
3. Кнопка регулировки и установки скорости движения автомобиля:
  - Наклон кнопки вверх  
Короткое нажатие: увеличение скорости в режиме круиз-контроля на 5 км/ч. Нажатие и удержание: увеличение скорости в режиме круиз-контроля на 1 км/ч.
  - Наклон кнопки вниз  
Короткое нажатие: уменьшение скорости в режиме круиз-контроля на 5 км/ч. Нажатие и удержание: уменьшение скорости в режиме круиз-контроля на 1 км/ч.
  - Прямое нажатие кнопки  
Активация функции АСС.
4. Кнопка CNCL: выход из активированного состояния системы АСС.

Чтобы активировать систему адаптивного круиз-контроля, должны быть выполнены следующие условия:



- Система адаптивного круиз-контроля выбрана в меню.
  - Рычаг селектора находится в положении D.
  - Двигатель работает.
  - Четыре двери, дверь багажного отделения и капот закрыты.
  - Автомобиль движется, педаль тормоза не нажата.
  - В тормозной системе отсутствуют неисправности.
  - Фронтальная камера не имеет таких неисправностей, как высокая температура, загрязнение или неправильное функционирование.
  - Электронная система курсовой устойчивости (ESC) активирована.
  - Электрический стояночный тормоз отключен.
  - Ремень безопасности водителя пристегнут.
  - Выбран соответствующий режим движения.
  - Система контроля движения под уклон (HDC) не активна.
- Водителю необходимо нажать клавишу системы интеллектуальной помощи вождению или нажать педаль акселератора, чтобы система адаптивного круиз-контроля могла управлять началом движения автомобиля.
  - Система адаптивного круиз-контроля будет управлять автомобилем согласно заданной скорости движения в режиме круиз-контроля.

1

2

3

4

5

6

7

8

### Активация и установка скорости

1. Когда автомобиль неподвижен, активировать систему и установить скорость можно согласно этапам, указанным ниже:
  - Выберите систему адаптивного круиз-контроля. Индикатор системы адаптивного круиз-контроля (ACC) на дисплее комбинации приборов загорится серым цветом.
  - Нажмите педаль тормоза или активируйте функцию AUTO HOLD.
  - Нажмите кнопку системы интеллектуальной помощи вождению или кнопку регулировки и установки скорости для активации системы адаптивного круиз-контроля. Индикатор системы адаптивного круиз-контроля (ACC) на дисплее комбинации приборов загорится зеленым цветом.
  - Отпустите педаль тормоза, и система ACC будет продолжать поддерживать автомобиль в неподвижном состоянии.
2. Когда автомобиль находится в движении, активировать систему и установить скорость можно согласно этапам, указанным ниже:
  - Выберите систему адаптивного круиз-контроля. Индикатор системы адаптивного круиз-контроля (ACC) на дисплее комбинации приборов загорится серым цветом.
  - Нажмите кнопку системы интеллектуальной помощи вождению или кнопку регулировки и установки скорости для активации системы адаптивного круиз-контроля. Заданная скорость для системы круиз-контроля будет установлена на значение «30 км/ч». Индикатор системы адаптивного круиз-контроля (ACC) на дисплее комбинации приборов загорится зеленым цветом. Если скорость автомобиля ниже 30 км/ч, система круиз-контроля установит скорость автомобиля на 30 км/ч; если скорость автомобиля от 30 до 150 км/ч, система круиз-контроля установит текущую скорость автомобиля в качестве заданной скорости движения в режиме круиз-контроля.
  - Система адаптивного круиз-контроля будет управлять автомобилем согласно заданной скорости движения в режиме круиз-контроля.
3. Нажмите кнопку регулировки и установки скорости, чтобы задать желаемую скорость движения автомобиля в режиме круиз-контроля.

\* – функция может полностью или частично отсутствовать в комплектации Вашего автомобиля

Во время движения, когда относительная скорость автомобиля меняется, на комбинации приборов будут отображаться различные расстояния до идущего впереди автомобиля для уведомления водителя.



В интерфейсе системы активной безопасности дистанция до движущегося впереди автомобиля отображается на комбинации приборов в режиме реального времени\*. Размер изображения движущегося впереди автомобиля (1) будет меняться в зависимости от дистанции. Если изображение движущегося впереди автомобиля (1) является целью, за которой следует система адаптивного круиз-контроля, то данное изображение (1) отображается синим; если расстояние до движущегося впереди автомобиля слишком мало, изображение (1) становится желтым; если расстояние до движущегося впереди автомобиля слишком мало и требуются активные действия со стороны водителя, изображение движущегося впереди автомобиля (1) становится красным; если водитель нажимает педаль акселератора для управления скоростью автомобиля, изображение движущегося впереди автомобиля (1) становится серым\*.

Если система адаптивного круиз-контроля неактивна, индикатор (2) заданной скорости горит серым цветом.

Если система адаптивного круиз-контроля активна, индикатор (2) заданной скорости горит зеленым цветом.

Если система адаптивного круиз-контроля неактивна, индикатор статуса ACC (3) горит серым цветом.

Если система адаптивного круиз-контроля активна, индикатор статуса ACC (3) горит зеленым цветом.

Если интерфейс системы активной безопасности перекрывается другими интерфейсами, появляется небольшой интерфейс для отображения функциональной информации\*.

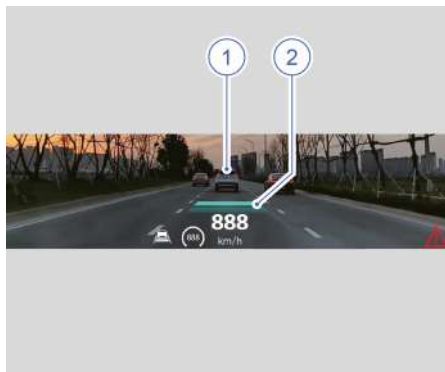

Если система адаптивного круиз-контроля не активирована, то при отсутствии впереди транспортного средства изображение движущегося впереди транспортного средства (1) не будет отображаться; если впереди появляется обнаруживаемое транспортное средство, изображение движущегося впереди транспортного средства (1) имеет серый цвет.

Если система адаптивного круиз-контроля активирована, то при отсутствии впереди транспортного средства изображение движущегося впереди транспортного средства (1) не будет отображаться; если впереди появляется обнаруживаемое транспортное средство и осуществляется следование за ним, изображение движущегося впереди транспортного средства (1) имеет синий цвет. Если автомобиль приближается к движущемуся впереди транспортному средству, изображение движущегося впереди транспортного средства (1) имеет желтый цвет. Если дистанция между движущимся впереди транспортным средством и вашим ав-



томобилем значительно сокращается и необходимо активное вмешательство в управление со стороны водителя, изображение движущегося впереди транспортного средства (1) имеет красный цвет. Дистанция между автомобилями (2) – это расстояние до движущегося впереди транспортного средства, выбранное водителем.

### Установка дистанции между автомобилями

▶ Водитель несет ответственность за выбор безопасной дистанции между автомобилями. ◀

Водитель может отрегулировать дистанцию между автомобилями, которая будет поддерживаться системой АСС, в зависимости от текущих условий движения. Дистанция между автомобилями – это время, необходимое автомобилю для перемещения к текущему положению движущегося впереди автомобиля с текущей скоростью, то есть расстояние между автомобилями, разделенное на скорость автомобиля.

Водитель может уменьшить/увеличить дистанцию между своим и движущимся впереди автомобилем нажатием кнопки регулировки дистанции между автомобилями. Дистанция между автомобилями включает в себя три уровня: малая, средняя и большая. При каждом запуске двигателя для системы адаптивного круиз-контроля по умолчанию устанавливается большая дистанция между автомобилями.

Различные настройки дистанции между автомобилями отображаются на дисплее комбинации приборов\*



Задана большая дистанция между автомобилями.



Задана средняя дистанция между автомобилями.

\* – функция может полностью или частично отсутствовать в комплектации Вашего автомобиля

1

2

3

4

5

6

7

8



Задана малая дистанция между автомобилями.

На проекционном дисплее различные настройки дистанции между автомобилями отображаются в виде горизонтальных блоков\*

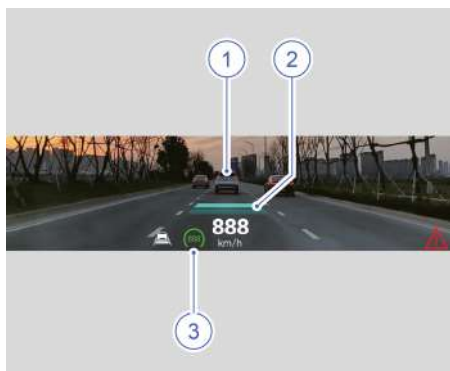

Когда система адаптивного круиз-контроля (ACC) обнаруживает транспортное средство впереди, в области 1 на рисунке отображается пиктограмма автомобиля. Количество горизонтальных блоков в области 2 на рисунке указывает заданную дистанцию между вашим автомобилем и движущимся впереди транспортным средством.

В области 3 отображается индикатор системы адаптивного круиз-контроля (ACC) и заданная скорость для системы адаптивного круиз-контроля (ACC).

 Водитель должен поддерживать дистанцию до движущегося впереди автомобиля для достаточного тормозного пути. Водитель обязан соблюдать Правила дорожного движения РФ. ◀

### Управление скоростью при движении в режиме адаптивного круиз-контроля

#### Ускорение при использовании системы ACC

Ускорение может быть выполнено двумя способами:

- Нажмите педаль акселератора для активного ускорения. При активном ускорении водитель берет на себя управление автомобилем, а активное ускорение автомобиля отображается на дисплее комбинации приборов. После того как водитель отпускает педаль акселератора, система ACC продолжает поддерживать скорость автомобиля в режиме круиз-контроля.
- Если система круиз-контроля уже включена, коротко нажмите кнопку регулировки и установки скорости, чтобы немного увеличить скорость. Каждое короткое нажатие увеличивает скорость автомобиля на 5 км/ч; при длительном нажатии скорость автомобиля будет увеличиваться с шагом 1 км/ч до тех пор, пока кнопка не будет отпущена. Максимальная заданная скорость составляет 150 км/ч.

#### Режим помощи при обгоне\*

Если вы двигаетесь за идущим впереди автомобилем с включенным круиз-контролем и включаете левый указатель поворота, система адаптивного круиз-контроля ускоряет/замедляет автомобиль до того, как он достигнет полосы обгона, чтобы помочь водителю совершить обгон или сменить полосу движения, до тех пор, пока автомобиль не завершит смену полосы или не будет выключен левый указатель поворота. Для активации режима помощи при обгоне должны быть выполнены следующие условия:

\* – функция может полностью или частично отсутствовать в комплектации Вашего автомобиля

- Впереди автомобиля движется автомобиль, определяемый системой как цель;
- Текущая скорость движения автомобиля превышает 60 км/ч;
- Разделительная линия прерывистая;
- Заданная скорость должна быть достаточно высокой для совершения безопасного обгона;
- Включен левый указатель поворота.

В режиме помощи при обгоне возможно неожиданное ускорение в описанных ниже ситуациях, что требует от водителя соблюдения особой осторожности. Поэтому в режиме помощи при обгоне водитель должен быть готов к внезапному изменению условий и своевременному контролю над автомобилем.

- Автомобиль приближается к выходу из поворота, и направление выхода такое же, как и при обычном обгоне;
- Скорость движущегося впереди автомобиля снижается до того, как автомобиль пересечет полосу и выедет на полосу обгона;
- Скорость автомобиля на полосе обгона снижается.

В режиме помощи при обгоне возможно неожиданное замедление в описанных ниже ситуациях, что требует от водителя соблюдения особой осторожности. Поэтому в режиме помощи при обгоне водитель должен быть готов к внезапному изменению условий и своевременному контролю над автомобилем.

- Скорость автомобиля на полосе обгона меньше скорости вашего автомобиля.
- Расстояние между автомобилем на полосе обгона и вашим автомобилем небольшое.
- Автомобиль на полосе обгона большой, с длинным кузовом и движется параллельно вашему автомобилю.

 В режиме помощи при обгоне водителю необходимо самостоятельно контролировать перестроение. ◀

 Обратите внимание, что данная функция может быть включена не только при обгоне, но и в других ситуациях. Например, автомобиль ненадолго ускорится с включенным левым указателем поворота для смены полосы движения или выезда на другую дорогу. ◀

#### Режим остановки с последующим началом движения\*

Если движущийся впереди автомобиль тормозит и постепенно останавливается и при этом на вашем автомобиле включен круиз-контроль, ваш автомобиль будет следовать за идущим впереди автомобилем, постепенно останавливаясь и сохраняя безопасную дистанцию до него.

- Если в течение примерно 10 секунд после остановки идущий впереди автомобиль возобновит движение, система круиз-контроля автоматически возобновит движение вашего автомобиля.
- Если идущий впереди автомобиль возобновляет движение больше, чем через 10 секунд, водителю необходимо нажать педаль акселератора или нажать кнопку системы интеллектуальной помощи вождению, чтобы возобновить движение в режиме круиз-контроля.
- При работе системы ACC в режиме остановки с последующим троганием максимальное время удержания автомобиля в неподвижном состоянии составляет несколько минут. По истечении нескольких минут система адаптивного круиз-контроля деактивируется.
- Если при работе системы ACC в режиме остановки с последующим троганием водитель совершает действие, приводящее к выходу из системы адаптивного круиз-контроля, автомобиль не начнет движение автоматически. Если при этом нажать педаль акселератора, то автомобиль начнет движение, и водитель должен взять на себя управление и соблюдать осторожность при вождении.

\* – функция может полностью или частично отсутствовать в комплектации Вашего автомобиля



После остановки система адаптивного круиз-контроля по-прежнему может управлять движением автомобиля, что может привести к его неконтролируемому движению. Неконтролируемое движение автомобиля может стать причиной возникновения дорожно-транспортного происшествия, которое может привести к серьезным травмам или смерти. ◀



Система адаптивного круиз-контроля может выполнить неожиданное ускорение в следующих ситуациях. Будьте предельно осторожны и применяйте активное торможение:

- Когда система ACC следует за движущимся автомобилем и цель меняется с движущегося автомобиля на неподвижный, система ACC игнорирует неподвижный автомобиль и продолжает движение со скоростью, заданной водителем.
- Когда вы следуете на перекрестке за впереди идущим автомобилем на низкой скорости, чтобы выполнить поворот, и цель исчезает в результате поворота впереди идущего автомобиля, система адаптивного круиз-контроля будет выполнять ускорение в зависимости от заданной скорости. ◀

### Замедление при использовании системы ACC

Если система круиз-контроля уже включена, коротко нажмите кнопку регулировки и установите скорости, чтобы немного уменьшить скорость. Каждое короткое нажатие снижает скорость автомобиля на 5 км/ч; при длительном нажатии скорость автомобиля будет снижаться с шагом 1 км/ч до тех пор, пока кнопка не будет отпущена. Минимальная заданная скорость составляет 30 км/ч.

### Возврат к установленной скорости

Если водитель задал для системы адаптивного круиз-контроля необходимую скорость и нажимает на педаль тормоза или на кнопку CNCL, то система адаптивного круиз-контроля будет деактивирована, а заданная скорость будет предварительно сохранена и будет продолжать

отображаться на дисплее комбинации приборов. Чтобы активировать систему адаптивного круиз-контроля и возобновить движение с последней заданной скоростью, нажмите кнопку системы интеллектуальной помощи вождению.

### Выход из системы адаптивного круиз-контроля

Система ACC может быть деактивирована следующими способами:

- Нажмите на педаль тормоза для выхода из системы ACC;
- Нажмите кнопку CNCL для выхода из системы ACC.

Работа системы адаптивного круиз-контроля зависит от работы других систем, таких как электронная система курсовой устойчивости (ESC). Если какая-либо из этих систем перестанет работать, система ACC будет автоматически деактивирована.

В случае автоматической деактивации подается звуковой сигнал, а на дисплее комбинации приборов появляется текстовое сообщение\*. Водитель должен принять меры для управления скоростью и соблюдения безопасной дистанции до движущегося впереди автомобиля.

Если работа системы фронтальной камеры нарушена, например, при постоянно меняющемся или низком уровне освещенности, воздействии яркого света, блокировке объектами, то рабочая эффективность системы адаптивного круиз-контроля может быть снижена, и системе будет невозможно использовать.

Возможные причины отключения системы ACC (включая, но не ограничиваясь):

- Одна из дверей, капот или дверь багажного отделения открыта.
- Ремень безопасности водителя отстегнут.
- Колеса теряют сцепление с дорогой.
- Снижение рабочей эффективности или неисправность тормозной системы.
- Стояночный тормоз задействован.
- Фронтальная камера покрыта мокрым снегом или каплями дождя.
- Электронная система курсовой устойчивости (ESC) не активирована.
- Активна функция системы контроля движения под уклон (HDC).

\* – функция может полностью или частично отсутствовать в комплектации Вашего автомобиля

## Сбой обнаружения

Диапазон обнаружения фронтальной камеры ограничен. В некоторых случаях фронтальная камера может не обнаруживать автомобили или обнаруживать их с задержкой.

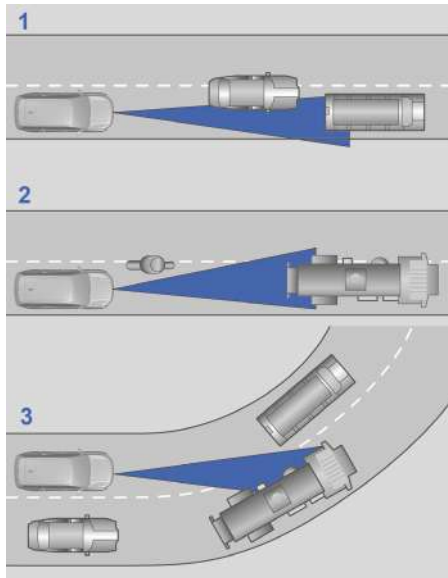

Проблемы с обнаружением могут возникнуть в следующих случаях:

1. Автомобили движутся по краю полосы движения. Система может обнаружить только те автомобили, которые полностью находятся в пределах полосы движения вашего автомобиля.
2. Если движущийся впереди автомобиль представляет собой большой грузовик, обнаружение может происходить с задержкой.
3. Если ваш автомобиль заходит в поворот или выходит из него, может возникнуть сбой обнаружения из-за движущегося впереди автомобиля.
4. При включении зажигания выполняется инициализация фронтальной камеры, в это время корректное обнаружение впереди движущегося автомобиля невозможно.

В таких условиях водитель должен быть особенно внимателен. Примите экстренные меры и при необходимости временно выключите систему адаптивного круиз-контроля.

## Система G-Pilot\*

Система интеллектуального круиз-контроля (G-Pilot) может одновременно обеспечивать движение автомобиля в режиме круиз-контроля и управление направлением движения на скорости 0–150 км/ч. Система может контролировать скорость автомобиля на основании заданной скорости и дистанции между автомобилями, корректировать траекторию движения путем воздействия на рулевое колесо в соответствии с левой/правой разделительной линией полосы движения или путем следования за впереди идущим автомобилем, управлять отклонением от траектории движения при обгоне, а также выдавать предупреждение о том, что руки убраны с рулевого колеса.

Система G-Pilot в основном предназначена для помощи водителю при движении по автомагистралям или эстакадам с хорошим покрытием.

 При включении зажигания система G-Pilot начинает самодиагностику, в процессе которой система будет недоступна. ◀



- Усовершенствованная система помощи вождению подходит для использования только на автомагистралях и дорогах с ограниченным числом въездов, а водитель должен концентрироваться на вождении.
- G-Pilot – это система, предназначенная для обеспечения комфорта, а не система экстренного предупреждения и предотвращения столкновений. Водитель должен осуществлять управление автомобилем в соответствии с законами и правилами.
- Система G-Pilot не реагирует на автомобили или объекты, пересекающие проезжую часть.

\* – функция может полностью или частично отсутствовать в комплектации Вашего автомобиля

- Изменение положения автомобиля из-за чрезмерной нагрузки в багажном отделении ухудшит или сделает недействительным распознавание цели системой G-Pilot.
- Если другой автомобиль на низкой скорости перестраивается в полосу движения перед автомобилем, система может среагировать слишком поздно. Водителю необходимо своевременно выполнить торможение.
- При внезапном ускорении и приближении к движущемуся впереди автомобилю на высокой скорости (очевидная разница в скорости с движущимся впереди автомобилем) водитель должен своевременно выполнить торможение.
- При движении по крутому спуску данной системе может быть сложно поддерживать необходимую дистанцию до движущегося впереди автомобиля. В таких условиях будьте особенно осторожны и будьте готовы в любой момент выполнить торможение. Не пользуйтесь усовершенствованной системой интеллектуальной помощи вождению, когда автомобиль сильно загружен.
- Система G-Pilot не может распознавать пешеходов, трехколесные транспортные средства и транспортные средства, на которые погружен груз неправильной формы, автомобили с необычной формой кузова, перевернутые автомобили, гужевой транспорт, а также людей, стоящих перед автомобилем или рядом с ним, и ряд других объектов.
- Система G-Pilot не может распознавать неподвижные или медленно движущиеся транспортные средства, а также встречные транспортные средства. При использовании G-Pilot водитель должен всегда следить за дорогой и состоянием автомобиля, чтобы иметь возможность в любой момент взять все управление на себя.
- Если водитель нажимает на педаль акселератора, когда система G-Pilot работает, автомобиль реагирует на намерение водителя выполнить ускорение. Функция управления скоростью системы G-Pilot не будет работать.
- При входе в поворот и выходе из него выбор цели может быть замедлен или нарушен. Система G-Pilot может выполнить неожиданное торможение или торможение с опозданием.
- Если движущийся впереди автомобиль резко тормозит, система G-Pilot может не среагировать вовремя или среагировать слишком медленно. В этом случае водитель не получит каких-либо предупреждений о необходимости обгона. Водителю необходимо выполнить торможение.
- При крутом повороте, например, на извилистой дороге, система G-Pilot не может нормально обнаружить движущееся впереди транспортное средство из-за ограничения поля зрения фронтальной камеры и переднего радара среднего диапазона, что может привести к ускорению автомобиля. Водитель должен реагировать соответствующим образом в зависимости от фактических условий. ◀



Водитель должен быть особенно внимателен в следующих ситуациях:

- Если система G-Pilot активирована и запускается в тот момент, когда автомобиль стоит на месте, и при этом перед автомобилем есть пешеходы, дети, животные, двухколесные/трехколесные транспортные средства или иные препятствия, система G-Pilot не может обнаружить и идентифицировать их, и существует серьезная опасность столкновения. Прежде чем активировать систему G-Pilot, водитель должен убедиться, что зона впереди автомобиля безопасна.
- Если левый указатель поворота включить при обгоне слева, система G-Pilot будет автоматически разгонять автомобиль и сокращать дистанцию до движущегося впереди транспортного средства. Если автомобиль выезжает на полосу обгона и впереди нет других транспортных средств, система

\* – функция может полностью или частично отсутствовать в комплектации Вашего автомобиля



G-Pilot автоматически увеличит скорость автомобиля до установленной скорости движения автомобиля в режиме круиз-контроля\*.

- Система G-Pilot не может обнаружить объекты или аксессуары, установленные на обнаруживаемом транспортном средстве, которые выступают по сторонам, сзади или на крыше. Если на движущемся впереди транспортном средстве установлен указанный выше особый груз или оборудование, при обгоне таких транспортных средств систему G-Pilot следует отключить.
- При буксировке прицепа динамические характеристики системы G-Pilot могут быть снижены.
- Когда система требует, чтобы водитель принял управление автомобилем на себя, и автомобиль продолжает движение, водитель должен нажать на педаль тормоза, чтобы осуществить торможение.
- Конструктивные изменения, такие как уменьшение высоты шасси или замена монтажной панели переднего номерного знака могут повлиять на работу системы G-Pilot. ◀

 В следующих дорожных условиях эффективность работы системы G-Pilot ухудшается, или система отключается. Водитель должен быть внимателен:

- Система G-Pilot не может использоваться на дорогах с чрезмерно малым радиусом кривизны.
- Система G-Pilot не может использоваться на дорогах, где разделительные линии не видны.
- Система G-Pilot не может использоваться на перекрестках.
- Система G-Pilot не может использоваться на дорогах со следами, оставляемыми автомобилями (например, следами от шин).
- Система G-Pilot не может использоваться на дорогах, разделительные линии которых уменьшаются или увеличиваются.
- Система G-Pilot не может использоваться на дорогах, где исходная и новая разделительные линии сильно от-

личаются друг от друга.

- Система G-Pilot может распознавать края дороги (стены, ограждения, бордюры, пастбища, зеленую полосу, соединение асфальтовых швов) как разделительные линии.
- Система G-Pilot не может использоваться на дорожных покрытиях с выбоинами или неровностями.
- Система G-Pilot не может распознавать дорожные знаки (конусы), поэтому она не может использоваться на дорогах, на которых ведутся строительные работы.
- Система G-Pilot не может использоваться на очень широких и очень узких дорогах.
- Система G-Pilot не может использоваться на зигзагообразных дорогах.
- Система G-Pilot не может использоваться в плохую погоду в условиях ограниченной видимости. ◀

 Когда ваш автомобиль под управлением системы G-Pilot следует за движущимся впереди автомобилем, чтобы пересечь перекресток, ваш автомобиль будет двигаться в сторону вместе с идущим впереди автомобилем. Существует риск бокового столкновения с автомобилем на соседней полосе движения. Водитель должен осуществлять контроль над данной функцией.

При движении на въезде на автомагистраль из-за изменения дороги система G-Pilot не может сменить полосу движения, и эффективность ее работы может снизиться.

Система G-Pilot не может работать в сложных условиях движения, таких как: сильно загруженная дорога, сложные перестроения, переходы, перекрестки, съезды, стертые разделительные линии и т. д. Водитель должен осуществлять контроль над данной функцией. Система G-Pilot обеспечивает комфортное вождение только при подходящих для ее использования дорожных условиях. Водитель должен нести полную ответственность за безопасное вождение. ◀

\* – функция может полностью или частично отсутствовать в комплектации Вашего автомобиля



### Выбор функции\*



На дисплее комбинации приборов выберите систему интеллектуальной помощи вождению G-Pilot с помощью кнопки переключения меню на левой стороне рулевого колеса. После выбора система G-Pilot включится и будет находиться в режиме ожидания, а индикатор состояния системы будет гореть серым цветом.

### Кнопки управления на рулевом колесе

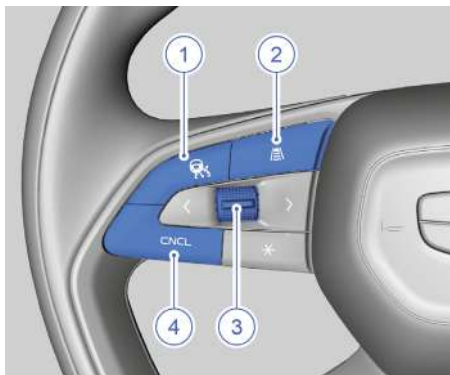

Кнопки управления системой G-Pilot расположены в левой части рулевого колеса.

1. Кнопка системы интеллектуальной помощи вождению: активация, возобновление работы системы G-Pilot.
2. Кнопка регулировки дистанции между автомобилями: регулировка дистанции следования до впереди идущего автомобиля в режиме круиз-контроля.

3. Кнопка регулировки и установки скорости движения автомобиля:
  - Наклон кнопки вверх  
Короткое нажатие: увеличение скорости в режиме круиз-контроля на 5 км/ч. Нажатие и удержание: увеличение скорости в режиме круиз-контроля на 1 км/ч.
  - Наклон кнопки вниз  
Короткое нажатие: уменьшение скорости в режиме круиз-контроля на 5 км/ч. Нажатие и удержание: уменьшение скорости в режиме круиз-контроля на 1 км/ч.
  - Прямое нажатие кнопки  
Активация функции управления системы G-Pilot.

4. Кнопка CNCL: выход из активированного состояния системы G-Pilot.

Для активации системы G-Pilot должны быть выполнены следующие условия:

- Система интеллектуальной помощи вождению G-Pilot активирована.
- Рычаг селектора находится в положении D.
- Двигатель работает.
- Четыре двери, дверь багажного отделения и капот закрыты.
- Автомобиль движется, педаль тормоза не нажата.
- Тормозная система исправна.
- Фронтальная камера не имеет таких неисправностей, как высокая температура, загрязнение или неправильное функционирование.
- Электронная система курсовой устойчивости (ESC) активирована.
- Электрический стояночный тормоз отключен.
- Ремень безопасности водителя пристегнут.
- Выбран соответствующий режим движения.
- Система контроля движения под уклон (HDC) не активна.

### Активация и установка скорости

1. Когда автомобиль неподвижен, активировать систему и установить скорость можно согласно этапам, указанным ниже:

- Выберите систему G-Pilot. Индикатор состояния системы G-Pilot на комбинации приборов загорится серым цветом.
  - Нажмите педаль тормоза или активируйте функцию AUTO HOLD.
  - Нажмите кнопку системы интеллектуальной помощи вождению или кнопку регулировки и установки скорости для активации системы G-Pilot. Индикатор системы G-Pilot на дисплее комбинации приборов загорится белым цветом.
  - Отпустите педаль тормоза, и система G-Pilot будет продолжать поддерживать автомобиль в неподвижном состоянии.
  - Водителю необходимо нажать клавишу системы интеллектуальной помощи вождению или нажать педаль акселератора, чтобы система G-Pilot могла управлять началом движения автомобиля.
  - Система G-Pilot будет управлять автомобилем согласно заданной скорости движения в режиме круиз-контроля.
2. Когда автомобиль находится в движении, активировать систему и установить скорость можно согласно этапам, указанным ниже:

- Выберите систему G-Pilot. Индикатор состояния системы G-Pilot на комбинации приборов загорится серым цветом.
- Нажмите кнопку системы интеллектуальной помощи вождению или кнопку регулировки и установки скорости для активации системы G-Pilot. Индикатор системы G-Pilot на дисплее комбинации приборов загорится зеленым цветом. Если скорость автомобиля ниже 30 км/ч, система круиз-контроля установит скорость автомобиля на 30 км/ч; если скорость автомобиля от 30 до 150 км/ч, система круиз-контроля установит текущую скорость автомобиля в качестве заданной скорости движения в режиме круиз-контроля.

Максимальная заданная скорость составляет 150 км/ч. Водитель обязан устанавливать для системы круиз-контроля безопасную скорость движения с учетом дорожных условий и ограничений скоростного режима. ◀

Если включена функция адаптивного ограничения скорости\*, скорость автомобиля будет автоматически корректироваться в соответствии с распознанным знаком ограничения скорости. При этом распознанное ограничение скорости, превышающее установленную водителем крейсерскую скорость, не приведет к движению автомобиля со скоростью выше установленной скорости. ◀

- Система G-Pilot будет управлять автомобилем согласно заданной скорости движения в режиме круиз-контроля.
3. Нажмите кнопку регулировки и установки скорости, чтобы задать желаемую скорость движения автомобиля в режиме круиз-контроля.

Во время движения, когда относительная скорость автомобиля меняется, на комбинации приборов будут отображаться различные расстояния до идущего впереди автомобиля для уведомления водителя\*.



В интерфейсе системы активной безопасности на дисплее комбинации приборов дистанция до движущегося впереди автомобиля отображается в режиме реального времени. Размер изображения движущегося впереди автомобиля (1) будет

\* – функция может полностью или частично отсутствовать в комплектации Вашего автомобиля

меняться в зависимости от дистанции. Если изображение движущегося впереди автомобиля (1) является целью, за которой следует система G-Pilot, то данное изображение (1) отображается синим; если расстояние до движущегося впереди автомобиля слишком мало, изображение (1) становится желтым; если расстояние до движущегося впереди автомобиля слишком мало и требуются активные действия со стороны водителя, изображение движущегося впереди автомобиля (1) становится красным; если водитель нажимает на педаль акселератора, изображение движущегося впереди автомобиля (1) становится серым; если система G-Pilot выходит из строя, изображение движущегося впереди автомобиля (1) не отображается\*.

Если система G-Pilot неактивна, заданная скорость (2) горит серым цветом.

Если система G-Pilot активна, заданная скорость (2) горит зеленым цветом.

Если система G-Pilot неактивна, индикатор статуса G-Pilot (3) горит серым цветом.

Если система G-Pilot активна, индикатор статуса G-Pilot (3) горит зеленым цветом.

Кроме того, если система ACC или G-Pilot не активирована при текущей поездке, после нажатия кнопки переключения меню на левой стороне рулевого колеса и после первого выбора функции заданная скорость отображаться не будет.

 Если интерфейс системы активной безопасности перекрывается другими интерфейсами, появляется небольшой интерфейс для отображения функциональной информации. ◀

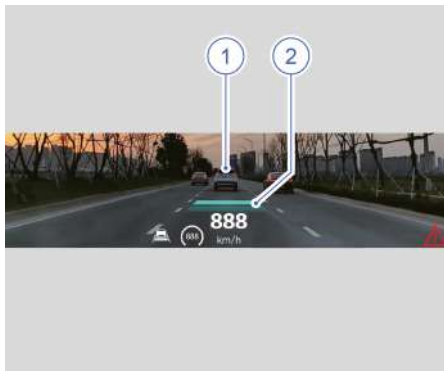

Если система G-Pilot не активирована, то при отсутствии впереди транспортного средства изображение движущегося впереди транспортного средства (1) не будет отображаться; если впереди появляется обнаруживаемое транспортное средство, изображение движущегося впереди транспортного средства (1) имеет серый цвет.

Если система G-Pilot активирована, то при отсутствии впереди транспортного средства изображение движущегося впереди транспортного средства (1) не будет отображаться; если впереди появляется обнаруживаемое транспортное средство и осуществляется следование за ним, изображение движущегося впереди транспортного средства (1) имеет синий цвет. Если автомобиль приближается к движущемуся впереди транспортному средству, изображение движущегося впереди транспортного средства (1) имеет желтый цвет. Если дистанция между движущимся впереди транспортным средством и вашим автомобилем значительно сокращается и необходимо активное вмешательство в управление со стороны водителя, изображение движущегося впереди транспортного средства (1) имеет красный цвет.

Дистанция между автомобилями (2) это расстояние до движущегося впереди транспортного средства, выбранное водителем.

\* – функция может полностью или частично отсутствовать в комплектации Вашего автомобиля

## Установка дистанции между автомобилями

Водитель несет ответственность за выбор безопасной дистанции между автомобилями. ◀

Водитель может отрегулировать дистанцию между автомобилями, которая будет поддерживаться системой G-Pilot, в зависимости от текущих условий движения. Дистанция между автомобилями – это время, необходимое автомобилю для перемещения к текущему положению движущегося впереди автомобиля с текущей скоростью, то есть расстояние между автомобилями, разделенное на скорость автомобиля.

Водитель может уменьшить/увеличить дистанцию между своим и движущимся впереди автомобилем нажатием кнопки регулировки дистанции между автомобилями. Дистанция между автомобилями включает в себя три уровня: малая, средняя и большая. При каждом нажатии выключателя системы G-Pilot по умолчанию устанавливается большая дистанция между автомобилями.

Различные настройки дистанции между автомобилями отображаются на дисплее комбинации приборов\*



Задана большая дистанция между автомобилями.



Задана средняя дистанция между автомобилями.



Задана малая дистанция между автомобилями.

1

2

3

4

5

6

7

8

\* – функция может полностью или частично отсутствовать в комплектации Вашего автомобиля

На проекционном дисплее различные настройки дистанции между автомобилями отображаются в виде горизонтальных блоков\*

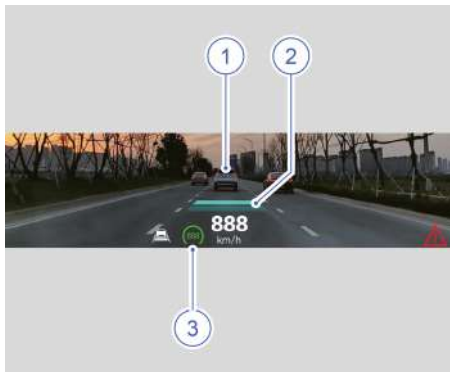

Когда система G-Pilot обнаруживает транспортное средство впереди, в области (1) на рисунке отображается пиктограмма автомобиля.

Количество горизонтальных блоков в области (2) на рисунке указывает заданную дистанцию между вашим автомобилем и движущимся впереди транспортным средством.

Индикатор состояния системы G-Pilot и заданная скорость отображаются в области (3) на рисунке.

 Водитель должен поддерживать дистанцию до движущегося впереди автомобиля для достаточного тормозного пути, а также знать соответствующие требования местных правил дорожного движения в отношении минимальной дистанции или времени. Водитель обязан соблюдать закон. ◀

### Управление отклонением от траектории движения\*

Для автомобилей с функцией управления отклонением от траектории движения: если система G-Pilot активирована и ваш автомобиль собирается совершить обгон движущегося впереди грузовика, тягача с прицепом или другого крупного транспортного средства (или если крупное транспортное средство совершает обгон вашего автомобиля), то система управ-

ляет отклонением траектории движения вашего автомобиля в противоположном от грузовика направлении в занимаемой им полосе движения, т. е. отводит ваш автомобиль на определенное расстояние в пределах занимаемой им полосы движения, удерживая его в стороне от грузовика. После того как ваш автомобиль завершит обгон (или после того как транспортное средство завершит обгон вашего автомобиля) и преодолеет определенное расстояние, система вернет ваш автомобиль на прежнюю траекторию движения и будет удерживать его по центру занимаемой полосы движения без вмешательства водителя.

 Эта функция может быть активирована автоматически, только когда скорость автомобиля превышает 50 км/ч, а водитель должен продолжать удерживать рулевое колесо и концентрироваться на вождении. ◀

### Предупреждение об отпускании рулевого колеса\*

Когда система G-Pilot активирована, удерживайте рулевое колесо руками. Если ваши руки не обнаруживаются на рулевом колесе в течение длительного времени, на дисплее комбинации приборов появится предупреждающее сообщение\*.

 Когда обнаружены обе руки, это сообщение исчезает, и система G-Pilot продолжает работать. ◀

Если система G-Pilot не обнаруживает руки водителя на рулевом колесе, снова появляется предупреждающее сообщение и одновременно звучит зуммер.

Если водитель по-прежнему игнорирует предупреждение системы G-Pilot и не начинает удерживать рулевое колесо руками, система выдает два предупреждения, а после завершения звучания зуммера скорость движения снижается до 0 км/ч, и происходит автоматический выход из системы G-Pilot.

 Если во время действия зуммера обнаруживаются обе руки на рулевом колесе, это сообщение исчезает, и система G-Pilot продолжает работать. ◀

\* – функция может полностью или частично отсутствовать в комплектации Вашего автомобиля

▶ При выходе из системы G-Pilot выдается звуковой сигнал для уведомления водителя. ◀

### Завершение работы системы G-Pilot

Система G-Pilot может быть деактивирована следующими способами:

- Нажмите на педаль тормоза для выхода из системы G-Pilot.
- Нажмите кнопку CNCL для выхода из системы G-Pilot.

Работа системы G-Pilot зависит от работы других систем, таких как электронная система курсовой устойчивости (ESC). Если какая-либо из этих систем перестанет работать, система G-Pilot будет автоматически деактивирована.

В случае автоматической деактивации подается звуковой сигнал, а на дисплее комбинации приборов появляется текстовое сообщение. Водитель должен принять меры для управления скоростью и соблюдения безопасной дистанции до движущегося впереди автомобиля.

Возможные причины отключения системы G-Pilot (включая, но не ограничиваясь):

- Одна из дверей, капот или дверь багажного отделения открыта.
- Ремень безопасности водителя отстегнут.
- Колеса теряют сцепление с дорогой.
- Снижение рабочей эффективности или неисправность тормозной системы.
- Стояночный тормоз задействован.
- Фронтальная камера покрыта мокрым снегом или каплями дождя.
- Электронная система курсовой устойчивости (ESC) не активирована.
- Активна функция системы контроля движения под уклон (HDC).

### Индикация системы G-Pilot\*



Движущийся впереди автомобиль (1): серый, когда система G-Pilot не активирована; синий, когда система G-Pilot активирована; желтый, когда система G-Pilot активирована, и движущийся впереди автомобиль находится слишком близко к вашему автомобилю\*.

Яркость подсветки полосы (2): низкая яркость подсветки, когда система G-Pilot не активирована; высокая яркость подсветки, когда система G-Pilot активирована\*.

Разделительная линия (3): когда система не обнаруживает ни одной разделительной линии, разделительная линия не отображается; когда система удержания в полосе движения не активирована, разделительная линия отображается серым; когда на систему удержания в полосе движения оказывает влияние крутящий момент рулевого колеса, разделительная линия отображается синим; когда система удержания в полосе движения срабатывает, разделительная линия отображается красным.

▶ Кривизна разделительной линии может быть отображена неточно из-за ограниченной чувствительности датчика, например, прямая дорога может отображаться как изогнутая. ◀

▶ При включении зажигания система G-Pilot начинает самодиагностику, в процессе которой система будет недоступна. ◀

\* – функция может полностью или частично отсутствовать в комплектации Вашего автомобиля



Индикатор состояния системы G-Pilot (4): серый, когда система G-Pilot не активирована; зеленый, когда система G-Pilot одновременно выполняет круиз-контроль и управление удержанием в полосе движения; белый, когда система G-Pilot выполняет только круиз-контроль.

Заданная скорость (5): если система G-Pilot не активирована, заданная скорость (5) отображается серым; если система G-Pilot активирована, заданная скорость (5) отображается зеленым.

### Ограничения системы

Диапазон обнаружения фронтальной камеры ограничен. В некоторых случаях фронтальная камера может не обнаруживать автомобили или обнаруживать их с задержкой.

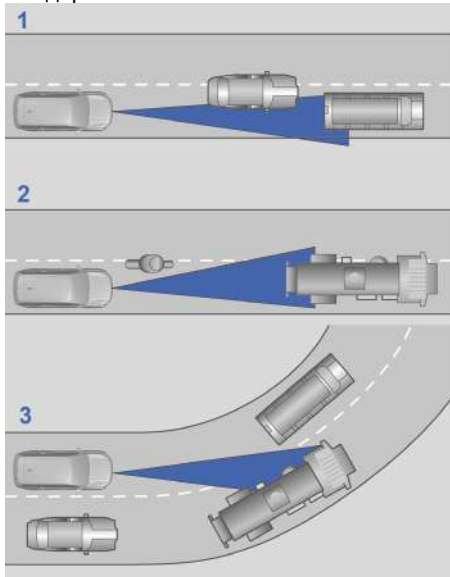

Проблемы с обнаружением могут возникнуть в следующих случаях:

1. Автомобили движутся медленно по краю полосы движения. Система может обнаружить только те автомобили, которые полностью находятся в пределах полосы движения вашего автомобиля.
2. Если движущийся впереди автомобиль представляет собой большой

грузовик, обнаружение может происходить с задержкой.

3. Если ваш автомобиль заходит в поворот или выходит из него, может возникнуть сбой обнаружения из-за движущегося впереди автомобиля.

В таких условиях водитель должен быть особенно внимателен. Примите экстренные меры и при необходимости временно выключите систему G-Pilot.

Способность обнаружения фронтальной камеры ограничена. В некоторых случаях фронтальная камера может быть не в состоянии точно определить разделительные линии и может быть подвержена воздействию окружающей среды.

Проблемы с обнаружением разделительной линии могут возникнуть в следующих случаях:

1. Разделительные линии нанесены не в соответствии с национальными стандартами и не могут быть распознаны.
2. Разделительные линии не могут быть распознаны из-за низкой четкости и контрастности.
3. Поверхность разделительных линий покрыта пылью, водой, снегом и т. д. и не может быть распознана.
4. В дождь или снег следы от колес и торможения движущихся впереди транспортных средств могут быть распознаны как разделительные линии.
5. Границы дорог, бордюры и т. д. могут быть распознаны как разделительные линии.
6. Непрерывные тени на дороге, напоминающие разделительные линии, например, тень от ограждений, могут быть распознаны как разделительные линии.

### Система удержания в полосе движения (ЛКА)\*

Система удержания в полосе движения может распознавать разделительные линии, пешеходов, бордюры, приближающиеся спереди/сзади транспортные средства и рассчитывает дистанцию до транспортных средств на левой/правой полосе движения и приближающихся

\* – функция может полностью или частично отсутствовать в комплектации Вашего автомобиля



спереди/сзади транспортных средств при помощи фронтальной камеры на скорости 65–200 км/ч\*. Когда автомобиль отклоняется от полосы движения или существует вероятность наезда на пешехода или столкновения с транспортным средством на соседней полосе, система применяет корректирующее вспомогательное действие, чтобы предотвратить выход из полосы, уменьшить тяжесть последствий столкновения или избежать столкновения, или напоминает водителю о необходимости удерживать автомобиль в полосе движения. Система удержания в полосе движения (LKA) включает в себя функцию предупреждения о выходе из полосы движения и функцию предотвращения выхода из полосы движения.

 При включении зажигания система удержания в полосе движения начинает самодиагностику, в процессе которой система будет недоступна. ◀

 Содержите в чистоте фронтальную камеру. Загрязнение фронтальной камеры, неблагоприятные погодные условия, например, дождь, а также нечетко видимые разделительные линии ухудшают эффективность работы системы удержания в полосе движения. ◀

 Система удержания в полосе движения подходит для использования только на автомагистралях и главных дорогах в городе, а водитель должен концентрироваться на вождении. При использовании системы LKA удерживайте рулевое колесо руками и внимательно следите за дорожной обстановкой. Не используйте эту функцию на городских улицах, участках дорожных работ, на узких дорогах или дорогах, на которых присутствуют велосипедисты или пешеходы. Не полагайтесь на систему удержания в полосе для определения подходящего маршрута движения. Всегда будьте готовы к немедленным действиям. Несоблюдение данных требований может привести к аварии, серьезным травмам или смерти. ◀

 Когда электронная система курсовой устойчивости (ESC) выключена, функция предотвращения выхода из полосы движения (LDP) не будет работать. ◀

### Типы функций

#### Предупреждение о выходе из полосы движения (LDW)\*

Функция предупреждения о выходе из полосы движения (LDW) предупреждает водителя, когда автомобиль непреднамеренно отклоняется от полосы движения. Непреднамеренный выход из полосы движения – это уже произошедший выход из полосы движения и предстоящий выход из полосы движения.

#### Предотвращение выхода из полосы движения (LDP)\*

Если автомобиль приближается к разделительной линии и существует риск отклонения от полосы, функция предотвращения выхода из полосы движения (LDP) помогает водителю вернуть автомобиль в занимаемую полосу движения, применяя усилие к рулевому колесу.

#### Функция экстренного удержания в полосе движения (ELKA)\*

Функция экстренного удержания в полосе движения (ELKA) помогает вернуть автомобиль в полосу движения в следующих ситуациях:

- Возникает риск схода автомобиля с дороги или столкновения с краем пересекающей дороги.
- Непреднамеренное отклонение от занимаемой полосы и столкновение со встречным автомобилем\*.
- Непреднамеренное отклонение от полосы движения и столкновение с позади идущим автомобилем (только для автомобилей с задним боковым радаром среднего диапазона).
- Непреднамеренное отклонение от полосы движения и наезд на пешеходов на соседней полосе движения.

 Система ELKA не может работать во всех дорожных ситуациях, при любой интенсивности дорожного движения, при любых погодных или дорожных условиях. ◀

\* – функция может полностью или частично отсутствовать в комплектации Вашего автомобиля

Эта функция не может обнаруживать ограждения, перила или аналогичные препятствия на обочине дороги. ◀

Функция ELKA срабатывает только тогда, когда существует высокий риск столкновения, поэтому не дожидайтесь вмешательства этой функции в управление автомобилем. ◀

Водитель должен всегда быть внимательным, правильно оценивать дорожную обстановку, вести автомобиль с безопасной скоростью, соблюдать надлежащую дистанцию до других автомобилей и правила дорожного движения. ◀

### Выбор функции\*

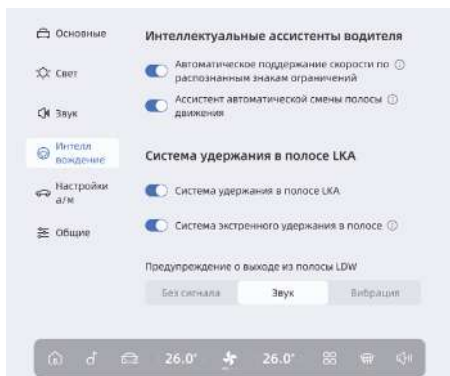

На дисплее мультимедийной системы нажмите: Настройки автомобиля → Интеллектуальное вождение → Система удержания в полосе LKA, а затем включите или выключите функцию предупреждения о выходе из полосы движения и функцию предотвращения выхода из полосы движения в этом интерфейсе.

Выбранная водителем настройка для функций предупреждения о выходе из полосы движения (LDW) и предотвращения выхода из полосы движения (LDP) будет сохранена в памяти. ◀

### Экран системы удержания в полосе движения\*

Кривизна разделительной линии может быть отображена неточно из-за ограниченной чувствительности датчика, например, прямая дорога может отображаться как изогнутая. ◀

Система удержания в полосе движения отображает информацию о своем рабочем состоянии на комбинации приборов.



Когда функция предупреждения о выходе из полосы движения или функция предотвращения выхода из полосы движения активирована, индикатор (1) системы удержания в полосе движения (LKA) горит зеленым цветом. Если система предотвращения выхода из полосы движения неисправна, индикатор (1) системы удержания в полосе движения (LKA) горит желтым цветом. Когда функция предупреждения о выходе из полосы движения или функция предотвращения выхода из полосы движения не активирована, индикатор (1) не горит.

Если система удержания в полосе движения не распознает разделительные линии, разделительные линии (2) не отображаются.

Если система LKA не активирована, разделительные линии (2) отображаются серым.

Если система LKA находится в режиме ожидания, разделительные линии (2) отображаются белым.

\* – функция может полностью или частично отсутствовать в комплектации Вашего автомобиля

Если система предупреждения о выходе из полосы движения срабатывает, разделительные линии (2) отображаются красным.

Когда на работу системы ЛКА оказывает влияние крутящий момент рулевого колеса, разделительные линии (2) отображаются синим.

### Уведомление об отпуске рулевого колеса\*

При активированной системе удержания в полосе движения водитель всегда должен удерживать рулевое колесо обеими руками. Если ваши руки не обнаруживаются на рулевом колесе системой при первой активации системы удержания в полосе, предупреждающее сообщение не появляется на комбинации приборов. Если при повторной активации системы в течение последующего периода времени система по-прежнему не обнаруживает руки водителя на рулевом колесе, система выводит предупреждающее сообщение на комбинацию приборов и выдает предупреждающий звуковой сигнал.

 Если обе руки обнаружены на рулевом колесе, предупреждающее сообщение на комбинации приборов исчезнет, и система продолжит работу. ◀

 Ненормальное давление в шинах, некорректные параметры углов установки колес, несовместимые шины и неправильная модель шин и т. д. могут привести к неправильной работе системы ЛКА. Водитель должен использовать систему помощи, когда автомобиль находится в исправном состоянии. ◀

### Ограничения системы

В следующих дорожных условиях эффективность работы системы ЛКА снижается или система отключается. Водитель должен быть внимателен:

- Система удержания в полосе движения не может использоваться на дорогах с чрезмерно малым радиусом кривизны.

- Система удержания в полосе движения не может использоваться на дорогах, где разделительные линии не видны.
- Система удержания в полосе движения не может использоваться на перекрестках.
- Система удержания в полосе движения не может использоваться на дорогах со следами, оставляемыми автомобилями (например, следами от шин).
- Система удержания в полосе движения не может использоваться на дорогах, разделительные линии которых уменьшаются или увеличиваются.
- Система удержания в полосе движения не может использоваться на дорогах, где исходная и новая разделительные линии сильно отличаются друг от друга.
- Система удержания в полосе движения не может использоваться на дорожных покрытиях с выбоинами или неровностями.
- Система удержания в полосе движения не может распознавать дорожные знаки (конусы), поэтому она не может использоваться на дорогах, на которых ведутся строительные работы.
- Система удержания в полосе движения не может использоваться на очень широких и очень узких дорогах.
- Система удержания в полосе движения не может использоваться на зигзагообразных дорогах.
- Система удержания в полосе движения не может использоваться в плохую погоду в условиях ограниченной видимости.
- Поверхность фронтальной камеры не должна быть загрязнена. Когда камера покрыта снегом, система удержания в полосе движения отключится, а информация о выходе из системы будет отображаться на дисплее комбинации приборов.
- Вибрация или удар могут повлиять на положение установки фронтальной камеры, что ухудшит эффективность

\* – функция может полностью или частично отсутствовать в комплектации Вашего автомобиля

системы. В таком случае необходимо выполнить повторную калибровку фронтальной камеры.

### Система уменьшения тяжести последствий фронтального столкновения (CMSF)\*

Система уменьшения тяжести последствий фронтального столкновения может предупреждать водителя о наличии пешеходов, велосипедистов и транспортных средств с помощью звукового сигнала, изображения, торможения и т. д. Если водитель применяет торможение слишком поздно, тормозное усилие слишком мало или водитель вообще не применяет торможение, система предпринимает меры помощи водителю для избежания или уменьшения тяжести столкновения.

 При включении зажигания система уменьшения тяжести последствий фронтального столкновения (CMSF) начинает самодиагностику, в процессе которой система будет недоступна. ◀



- Данная система – это только функция помощи водителю, предназначенная для повышения комфорта вождения и безопасности, она не может работать во всех дорожных ситуациях, при любой интенсивности дорожного движения, при любых погодных или дорожных условиях.
- Перед использованием данной системы водителю рекомендуется прочитать все главы этого руководства, посвященные данной системе, чтобы понимать, какие факторы ограничивают ее функционирование, и получить всю остальную необходимую информацию.
- Система уменьшения тяжести последствий фронтального столкновения не может заменить внимательность при вождении и правильную оценку ситуации водителем. Водитель должен всегда быть внимательным, вести автомобиль с безопасной скоростью, соблюдать надлежащую дистанцию

до других автомобилей и правила дорожного движения.

- Ни одна автоматическая система не может на 100 % гарантировать нормальную работу при любых обстоятельствах. Поэтому не направляйте автомобиль намеренно на людей или какие-либо объекты для проверки работы систем CMSF. Это может привести к столкновениям и несчастным случаям.
- Система не работает, если ремень безопасности водителя не пристегнут.
- Обычно система CMSF работает в фоновом режиме незаметно для водителя. Когда система распознает опасность, она подает предупреждающий сигнал или применяет торможение для защиты пассажиров. Из-за ограничений в работе системы могут возникать ложные срабатывания. Водитель должен постоянно следить за обстановкой вокруг автомобиля.
- Система не реагирует на животных, небольшие транспортные средства (например, трехколесные), транспортные средства необычной формы, пешеходов, а также встречные и пересекающие траекторию движения вашего автомобиля транспортные средства.
- Из-за различия в транспортных средствах, наличия пешеходов и различия в дорожных условиях, система не всегда может эффективно распознавать цели и обеспечивать одинаковую рабочую эффективность.
- Данная функция не будет активирована при низкой скорости автомобиля, поэтому система не будет выполнять торможение, когда автомобиль приближается к движущемуся впереди автомобилю или пешеходу на низкой скорости, например, при парковке. ◀

\* – функция может полностью или частично отсутствовать в комплектации Вашего автомобиля

## Настройка функций\*

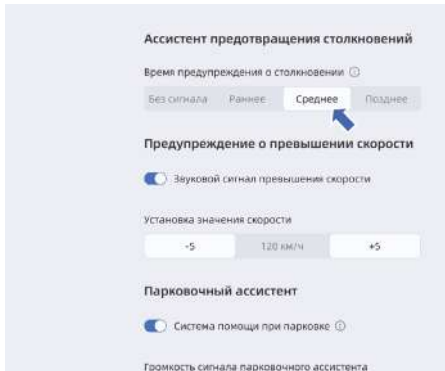

Система уменьшения тяжести последствий фронтального столкновения – это система безопасности, которая активируется по умолчанию каждый раз после запуска двигателя.

Если система CMSF неисправна, на комбинации приборов загорается индикатор. Водителю необходимо как можно скорее обратиться в авторизованный сервисный центр Geely для проведения проверки и ремонта. ◀

На дисплее мультимедийной системы нажмите: Настройки автомобиля → Интеллектуальное вождение → Ассистент предотвращения столкновений, и выберите скорость реагирования системы в этом интерфейсе. Выбранное водителем время предупреждения о столкновении будет сохранено, поэтому нет необходимости выбирать его каждый раз перед поездкой. Можно задать один из четырех вариантов времени предупреждения о столкновении: Без сигнала, Раннее, Среднее и Позднее. Без сигнала тревоги: сигнал тревоги не будет срабатывать.

Раннее предупреждение: сигнал тревоги срабатывает рано на большом расстоянии до объекта.

Среднее время предупреждения: сигнал тревоги срабатывает не рано и не поздно на среднем расстоянии до объекта.

Позднее предупреждение: сигнал тревоги срабатывает достаточно поздно на не-большом расстоянии до объекта.

Если водитель считает, что сигнал тревоги срабатывает слишком часто, сделанные настройки можно изменить.

### Функции\*

Когда система распознает опасную ситуацию, она помогает водителю следующими способами:

- **Предупреждение о сокращении безопасной дистанции**  
Предупреждение о сокращении безопасной дистанции работает в неаварийной ситуации. Предупреждение возможно при скорости 65 км/ч или выше, напоминая водителю о том, что расстояние до идущего впереди транспортного средства слишком малое и водителю следует скорректировать манеру вождения и соблюдать надлежащую дистанцию.
- **Предупреждение о столкновении (FCW)\***  
Предупреждение возможно при скорости 30 км/ч или выше. Если система определяет, что существует потенциальный риск столкновения, она предупреждает водителя с помощью звукового сигнала, индикации тревоги в интерфейсе комбинации приборов или короткого торможения.
- **Система помощи при экстренном торможении (DBS)\***  
Когда скорость автомобиля достигает 30 км/ч или выше и возникает опасность столкновения, но текущее тормозное усилие, прилагаемое водителем, слишком мало, система дополнительно увеличивает тормозное усилие для предотвращения столкновения или снижения его тяжести.
- **Автоматическое экстренное торможение (АЕВ)\***  
Если водитель не задействует тормоза при возникновении опасной ситуации, система своевременно вмешивается и осуществляет автоматическое экстренное торможение для предотвращения столкновения или снижения его тяжести. Автоматическое экстренное торможение может снизить скорость не более чем на 60 км/ч.

\* – функция может полностью или частично отсутствовать в комплектации Вашего автомобиля

### Активация функции\*

#### Скорость, при которой срабатывает система CMSF

Обнаруженный объект впереди является транспортным средством: если скорость автомобиля составляет 4–150 км/ч, система CMSF сработает. Вне пределов указанного диапазона скоростей система не будет срабатывать.

Обнаруженный объект впереди является пешеходом или двухколесным транспортным средством: если скорость автомобиля составляет 4–90 км/ч, система CMSF сработает. Вне пределов указанного диапазона скоростей система не будет срабатывать.

Когда функция предупреждения о фронтальном столкновении обнаруживает риск столкновения, она с помощью звукового сигнала, изображения на комбинации приборов и автоматического кратковременного задействования тормозов напоминает водителю о необходимости своевременной реакции, чтобы снизить риск столкновения.

Если водитель применяет недостаточное торможение или вообще не применяет торможение, усилитель экстренного торможения или система уменьшения тяжести последствий фронтального столкновения будет активно задействовать тормоза для предотвращения или снижения тяжести столкновения, а на комбинации приборов будут отображены изображения и текстовые подсказки, и сработает предупреждающая звуковая сигнализация.

#### Система уменьшения тяжести последствий столкновения с автомобилем\*

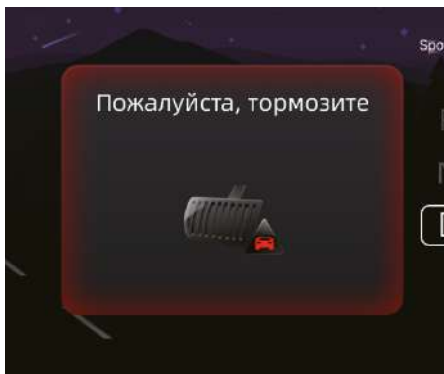

Система уменьшения тяжести последствий столкновения помогает избежать или снизить тяжесть последствий столкновения с транспортными средствами. Основные сценарии применения: наезд на заднюю часть транспортного средства при движении в попутном направлении.

#### Система уменьшения тяжести последствий наезда на пешехода\*

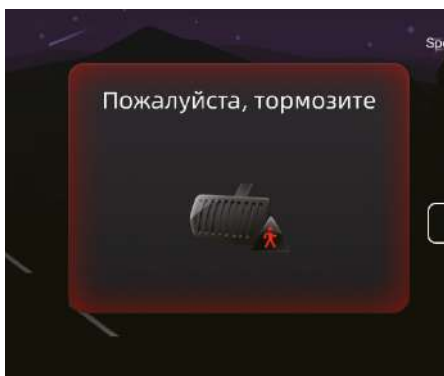

Система уменьшения тяжести последствий наезда на пешехода помогает избежать или снизить тяжесть последствий столкновения с пешеходами. Ситуация применения: пешеходы переходят дорогу.

\* – функция может полностью или частично отсутствовать в комплектации Вашего автомобиля



## Система уменьшения тяжести последствий столкновения с велосипедистом\*

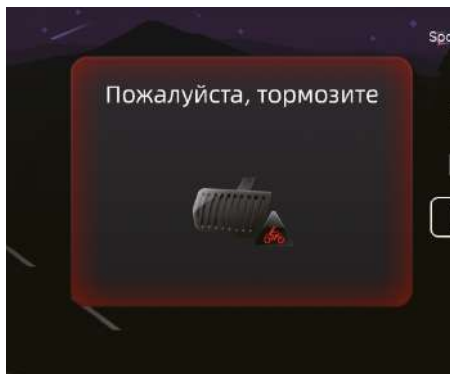

Система помогает избежать или снизить тяжесть последствий столкновения с велосипедистами. Основные сценарии применения: пересечение дороги велосипедистом / наезд сзади на велосипедиста.

### Обнаружение препятствий\*

Система уменьшения тяжести последствий фронтального столкновения (CMSF) может обнаруживать такие объекты, как легковые автомобили, грузовики, автобусы, велосипедисты и пешеходы.

### Автомобили\*

Система уменьшения тяжести последствий фронтального столкновения (CMSF) может обнаруживать большинство неподвижных автомобилей или автомобилей, движущихся в том же направлении, что и ваш автомобиль.

В ночное время другие автомобили могут быть обнаружены на определенной дистанции только в том случае, когда фары автомобиля функционируют исправно.

### Пешеходы\*

Система может функционировать с надежной эффективностью только в том случае, когда она безошибочно определяет силуэт пешехода. Это значит, что система может четко распознавать голову, руки, плечи, бедра, верхнюю или нижнюю часть тела и т. д. в сочетании со стандартными движениями человека.

Система может определять пешеходов по контрасту с фоном, например, цвет одежды пешеходов резко контрастирует с цветом окружающей среды.

Если контраст низкий, то пешеход будет обнаружен с опозданием или не будет обнаружен вообще. Это означает, что предупреждение и торможение будут активированы с задержкой или не будут активированы вообще.

Если пешеход частично не виден, по одежде сложно определить форму тела, рост человека менее 0,8 м или человек несет крупный предмет, его невозможно будет обнаружить, а значит, торможение не будет выполнено.

### Велосипедисты\*

Велосипедист должен быть взрослым человеком, а велосипед должен быть предназначен для этой категории людей. Система может функционировать с надежной эффективностью только в том случае, когда она безошибочно определяет силуэт человека и велосипеда. Это значит, что система может четко распознавать велосипед, голову, руки, плечи, бедра, верхнюю или нижнюю часть тела и т. д. в сочетании со стандартными движениями человека.

Частично загороженные велосипедисты, недостаточная контрастность фона или велосипедисты, перевозящие крупные предметы, не могут быть обнаружены системой, что означает, что торможение не будет выполнено.

### Ограничение работоспособности

Работоспособность системы уменьшения тяжести последствий фронтального столкновения может быть ограничена в некоторых случаях.

\* – функция может полностью или частично отсутствовать в комплектации Вашего автомобиля



### Окружающее пространство

 Яркий солнечный свет, отражения и чрезмерный световой контраст могут помешать водителю увидеть визуальные предупреждения, а также могут повлиять на функцию обнаружения фронтальной камеры. ◀

 На скользких дорогах тормозной путь автомобиля увеличивается, что снижает эффективность предотвращения столкновений системой CMSF. ◀

 Если температура в салоне очень высокая, фронтальная камера может быть временно отключена, и система может не выдавать предупреждение. ◀

 В сложных условиях вождения система может применять торможение без необходимости. Например, при разбрызгивании воды на строительной площадке, на железнодорожных путях, при движении по крышке канализационного люка, в подземном гараже или при движении позади другого транспортного средства. ◀

### Зона действия фронтальной камеры

 В некоторых случаях поле зрения фронтальной камеры ограничено. Система может обнаруживать автомобили, пешеходов или велосипедистов с задержкой или не обнаруживать их совсем. ◀

 Автоматическое экстренное торможение может осуществляться с низкой эффективностью или не выполняться совсем, если фронтальная камера заблокирована или ее функционирование ограничено. ◀

 В ночное время другой автомобиль может быть обнаружен только при условии, что его фары и задние фонари включены. ◀

 Когда скорость автомобиля превышает 90 км/ч, функции предупреждения и автоматического торможения при обнаружении пешеходов и велосипедистов будут отключены. ◀

### Вмешательство водителя

 Если во время срабатывания системы автоматического экстренного торможения водитель нажимает на педаль акселератора или поворачивает рулевое колесо, система отменяет автоматическое экстренное торможение, даже если столкновение неизбежно. ◀

 Если сработала система автоматического экстренного торможения, водителю требуется прилагать большее усилие для нажатия на педаль тормоза. ◀

 При движении задним ходом система приостанавливает свою работу. ◀

### Система распознавания дорожных знаков (TSI)\*

Система распознавания дорожных знаков (TSI) получает информацию о дорожных знаках, таких как знаки ограничения скорости и некоторые запрещающие дорожные знаки, с помощью фронтальной камеры, а также предоставляет водителю текущую информацию о дорожных знаках на комбинации приборов в режиме реального времени. Если скорость движения автомобиля превышает текущее ограничение скоростного режима, система своевременно выдает сигнал предупреждения, помогая водителю осуществлять движение с соблюдением правил дорожного движения.

 При включении зажигания система распознавания дорожных знаков в течение некоторого времени производит самодиагностику, в процессе которой система будет недоступна. ◀

\* – функция может полностью или частично отсутствовать в комплектации Вашего автомобиля

## Распознавание информации об ограничении скоростного режима\*

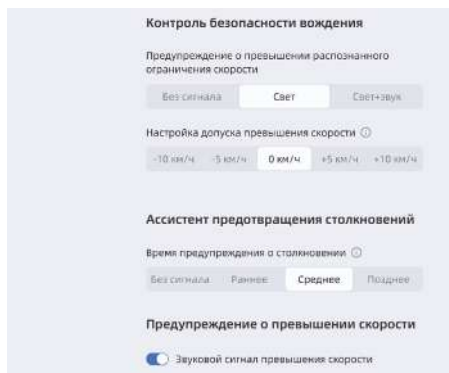

На дисплее мультимедийной системы нажмите: Настройки автомобиля → Интеллектуальное вождение → Контроль безопасности вождения, и выберите режим сигнализации при превышении ограничения скоростного режима и настройку отклонения от ограничения скоростного режима в этом интерфейсе.

### Отображение знака ограничения скорости\*



После проезда мимо знака ограничения скорости отображается значение ограничения скорости на комбинации приборов. Отображение ограничения скорости прекращается после прохождения определенного расстояния.



### 1. Ограничение скорости на текущем участке дороги

**!** Если знак ограничения скорости на дороге нечеткий, деформирован, наклонен, имеет неправильную форму, частично загорожен или закрыт чем-либо и т. д., эффективность функции распознавания фронтальной камеры снизится, что приведет к тому, что камера распознает знак неправильно или не распознает его вообще. ◀

**!** Если картографическая информация не обновлена или позиционирование автомобиля выполнено некорректно, информация об ограничении скоростного режима может не отображаться или отображаться неправильно. ◀

**!** Нестандартные знаки и знаки с нестандартным расположением могут быть идентифицированы как знаки ограничения скорости, что приведет к ложному распознаванию. ◀

\* – функция может полностью или частично отсутствовать в комплектации Вашего автомобиля

## Сигнализация при превышении ограничения скоростного режима\*

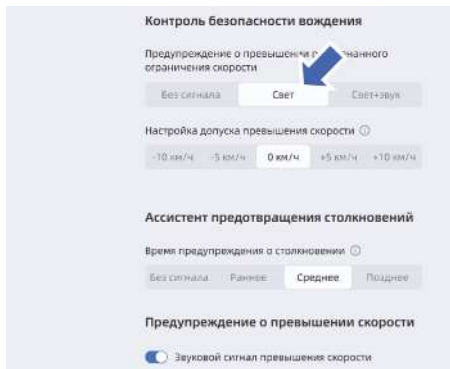

На дисплее мультимедийной системы нажмите: Настройки автомобиля → Интеллектуальное вождение → Контроль безопасности вождения, и выберите режим сигнализации при превышении ограничения скоростного режима в этом интерфейсе.

Без сигнала: на комбинации приборов отображается только знак ограничения скорости.

Свет: знак ограничения скорости мигает на комбинации приборов.

Свет + звук: знак ограничения скорости мигает на комбинации приборов, и одновременно раздается звуковой сигнал.

### Второе предупреждение о превышении ограничения скоростного режима\*

Когда скорость автомобиля превышает ограничение скоростного режима с добавленным значением отклонения, распознанным системой, срабатывает сигнализация, и система выдает первое предупреждение. Когда скорость автомобиля меньше ограничения скоростного режима с добавленным значением отклонения, распознанным системой, первое предупреждение отключается. Система выдает второе предупреждение, когда соблюдены следующие условия:

- скорость автомобиля снижается на 5 км/ч и более относительно значения, при котором срабатывает сигнализация,

- скорость автомобиля снова превысит значение, при котором срабатывает сигнализация.

В противном случае сигнализация не будет срабатывать до тех пор, пока не обновится значение ограничения скоростного режима.

 Функция сигнализации о превышении ограничения скоростного режима является средством напоминания об ограничении скорости. Водителю необходимо осуществлять контроль скорости автомобиля. ◀

## Настройка отклонения от ограничения скоростного режима\*

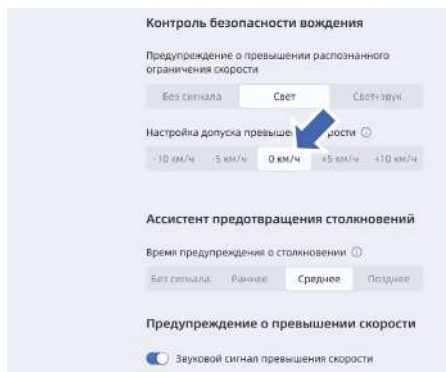

На дисплее мультимедийной системы нажмите: Настройки автомобиля → Интеллектуальное вождение → Контроль безопасности вождения, и выберите необходимую настройку значения отклонения для срабатывания сигнализации при превышении ограничения скоростного режима в этом интерфейсе. Предупреждение выдается, когда скорость автомобиля превышает ограничение скоростного режима с добавленным значением отклонения.

\* – функция может полностью или частично отсутствовать в комплектации Вашего автомобиля

## Распознавание дорожных знаков\*

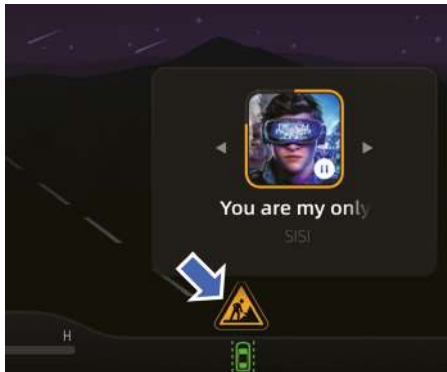

Функция может распознавать только некоторые дорожные знаки и отображать их на дисплее комбинации приборов для помощи водителю. Распознаются, в том числе, знаки ремонта дороги\*.



- На функцию распознавания дорожных знаков влияет зона действия фронтальной камеры, положение знака ограничения скорости относительно фронтальной камеры и т. д., поэтому дорожный знак может быть неправильно распознан или не быть распознан совсем. Не полагайтесь на эту функцию для определения скорости движения.
- Если знак ограничения скорости на дороге нечеткий, деформирован, наклонен, имеет неправильную форму, частично загорожен или закрыт чем-либо и т. д., эффективность функции распознавания фронтальной камеры снизится, что приведет к тому, что камера распознает знак неправильно или не распознает его вообще.
- При сложностях с геолокацией автомобиля, при движении по главной дороге, могут распознаваться знаки расположенные на второстепенной дороге.
- Нестандартные знаки и знаки с нестандартным расположением могут быть идентифицированы как дорожные знаки, что приведет к ложному распознаванию. ◀

## Система интеллектуального управления дальним светом (IHBC)\*

Система интеллектуального управления дальним светом (IHBC) осуществляет автоматическое переключение между ближним и дальним светом фар в темное время суток. Основываясь на информации об источнике света, обнаруженном камерой, расположенной в верхней части лобового стекла, система автоматически выполняет переключение между дальним и ближним светом в зависимости от света фар (фонарей) попутных или встречных транспортных средств, а также от окружающего освещения. Как правило, эта функция автоматически переключает дальний свет на ближний при обнаружении фар встречного автомобиля, задних фонарей попутного автомобиля или других источников света, чтобы избежать ослепления дальним светом других участников движения. После того как транспортные средства встречаются, выполняют обгон или обнаружение другого источника света прекращается, ближний свет автоматически переключается на дальний.

## Включение/активация функции

Поверните переключатель управления освещением, чтобы установить отметку

- в положение . Система автоматического управления дальним светом фар активируется, ручка переключателя автоматически вернется в положение AUTO.

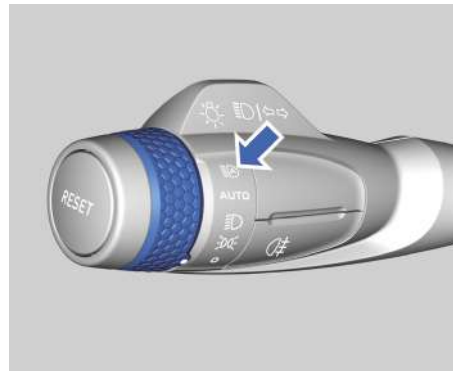

\* – функция может полностью или частично отсутствовать в комплектации Вашего автомобиля

В темное время суток после автоматического включения фар автоматически активируется система ИНС.

После активации системы ИНС система будет включать дальний свет при соблюдении всех следующих условий:

1. Скорость автомобиля составляет 40 км/ч или выше.
2. Не обнаружены другие участники дорожного движения или другие источники света, препятствующие использованию дальнего света.

Система ИНС будет включать ближний свет при соблюдении всех следующих условий:

1. Скорость автомобиля составляет 25 км/ч или ниже.
2. Обнаружены другие участники дорожного движения или другие источники света, препятствующие использованию дальнего света.

 Если система ИНС включила дальний свет, а скорость автомобиля поддерживается на уровне 25–40 км/ч, система может оставить дальний свет включенным до тех пор, пока не будет обнаружена информация об источнике света, после чего система ИНС включит ближний свет. ◀

### Отображение функции

Если система интеллектуального управления дальним светом работает, индикатор этой системы загорается белым светом. Если система интеллектуального управления дальним светом выходит из строя, индикатор этой системы загорается желтым светом.

 Если водитель включает дальний свет переключателем, то выбору водителя отдается приоритет. ◀

 Система ИНС – это вспомогательная функция управления светом фар. Рекомендуется использовать эту функцию во время движения по шоссе, но важно помнить, что система не заменяет водителя. Водитель всегда должен переключать дальний и ближний свет в соответствии с требованиями правил дорожного движения и при изменении дорожной обстановки. ◀

 В следующих случаях система не работает или работает с ограничениями, что может потребовать соответствующих действий со стороны водителя:

- В крайне неблагоприятных для вождения климатических условиях, таких как густой туман или сильный дождь.
- Участники дорожного движения (например, пешеходы, велосипедисты) плохо освещены, вблизи дороги движется железнодорожный или водный транспорт, или на дорогу выходят дикие животные.
- При наличии объектов с высокой отражающей способностью (например, дорожных знаков на шоссе).
- Если лобовое стекло покрыто конденсатом, грязью, на него нанесены наклейки или какие-либо украшения. ◀

## Системы помощи водителю

### Рабочая тормозная система

Фактическая длина тормозного пути может существенно различаться в зависимости от дорожных условий, массы автомобиля и приложенного усилия к педали тормоза. Во избежание частого или экстренного торможения поддерживайте достаточную дистанцию до движущегося впереди транспортного средства.

 Не устанавливайте неоригинальное дополнительное оборудование, поскольку оно может негативно повлиять на рабочие характеристики автомобиля и стать причиной дорожно-транспортных происшествий. ◀

 Если нажатие педали тормоза сопровождается металлическим скрежетом, как можно скорее обратитесь в авторизованный сервисный центр Geely для устранения неисправности. ◀

 Не держите ногу на педали тормоза при нормальном движении. Это может привести к износу и перегреву деталей тормозной системы и увеличить тормозной путь. ◀

### Стояночный тормоз

#### Электрический стояночный тормоз (EPB)



#### Отключение электрического стояночного тормоза вручную

Когда пусковой переключатель находится в Режиме II (включено зажигание) или когда двигатель запущен, нажмите педаль тормоза, затем нажмите на выключатель электрического стояночного тормоза. Электрический стояночный тормоз отключится.

#### Автоматическое отключение электрического стояночного тормоза

При включенном электрическом стояночном тормозе запустите двигатель, пристегните ремень безопасности, закройте водительскую дверь, переведите рычаг селектора в положение для движения и слегка нажмите педаль акселератора. Электрический стояночный тормоз автоматически отключится, а контрольная лампа состояния электрического стояночного тормоза погаснет.

#### Включение электрического стояночного тормоза вручную

Потяните вверх выключатель электрического стояночного тормоза, когда автомобиль неподвижен. Электрический стояночный тормоз включится, и загорится контрольная лампа состояния электрического стояночного тормоза.

 После включения электрического стояночного тормоза на комбинации приборов загорится контрольная лампа состояния электрического стояночного тормоза. Если эта контрольная лампа не загорается, как можно скорее обратитесь в авторизованный сервисный центр Geely для устранения неисправности. ◀

#### Автоматическое включение системы EPB

Электрический стояночный тормоз автоматически активируется при выключении зажигания.

\* – функция может полностью или частично отсутствовать в комплектации Вашего автомобиля

### Ручное аварийное торможение

При возникновении экстренной ситуации во время движения автомобиля потяните вверх выключатель электрического стояночного тормоза, чтобы применить аварийное торможение. Чтобы прекратить аварийное торможение, отпустите выключатель электрического стояночного тормоза.

При нормальном движении не используйте электрический стояночный тормоз для обычного торможения. Частое использование электрического стояночного тормоза для замедления автомобиля может вызвать серьезное повреждение тормозной системы.

### Отключение функции автоматического включения электрического стояночного тормоза (режим мойки автомобиля)

В некоторых ситуациях (например, при мойке автомобиля) не требуется автоматическое включение электрического стояночного тормоза. Чтобы отключить функцию автоматического включения стояночного тормоза, удерживая нажатой педаль тормоза, нажмите и удерживайте выключатель электрического стояночного тормоза перед тем, как выключить зажигание.

Если контрольная лампа состояния электрического стояночного тормоза на дисплее комбинации приборов горит после отключения электрического стояночного тормоза, это указывает на неисправность системы электрического стояночного тормоза. Обратитесь в авторизованный сервисный центр Geely для устранения неисправности. Если функция EPB не активировалась, следует заблокировать задние колеса автомобиля для предотвращения его движения. ◀

За исключением экстренных случаев, не используйте электрический стояночный тормоз при движении автомобиля. После включения электрического стояночного тормоза не нажимайте на педаль акселератора при работающем двигателе и включенной передаче.

 Неправильное использование электрического стояночного тормоза может привести к травмам. ◀

При отключении электрического стояночного тормоза автомобиль не будет удерживаться на месте. Во избежание повреждения автомобиля и серьезных травм не выполняйте данную операцию на дороге с уклоном.

 Если при прохождении автоматической мойки автомобиль должен двигаться, необходимо запустить двигатель, установить рычаг селектора в положение N и вручную отключить электрический стояночный тормоз. ◀

### Функция автоматического удержания стояночного тормоза (AUTO HOLD)

Функция AUTO HOLD помогает водителю более комфортно начать движение на уклоне. После отпускания педали тормоза система продолжает удерживать автомобиль на месте, чтобы у водителя оставалось достаточно времени для нажатия педали акселератора и начала движения. Это позволяет избежать пробуксовки.

 В зависимости от крутизны уклона возможно скатывание автомобиля даже при включенной функции AUTO HOLD. ◀



На дисплее мультимедийной системы нажмите: Настройки автомобиля → Другие настройки, а затем включите или выключите функцию Auto Hold в этом интерфейсе.



## Включение функции автоматического удержания стояночного тормоза (AUTO HOLD)

Когда двигатель работает, водительская дверь закрыта и ремень безопасности пристегнут, включите функцию Auto Hold на дисплее мультимедийной системы.

## Выключение функции автоматического удержания стояночного тормоза (AUTO HOLD)

Выключите функцию Auto Hold на дисплее мультимедийной системы, и система Auto Hold отключится.

## Активация и деактивация функции AUTO HOLD

1. Если функция Auto Hold включена, двигатель заведен, водительская дверь закрыта, водитель пристегнут, рычаг селектора передач не находится в положении R и скорость равна «0», нажатие педали тормоза активирует функцию Auto Hold, а на дисплее комбинации приборов загорается индикатор состояния системы.
2. Слегка нажмите педаль акселератора или нажмите педаль тормоза с большим усилием – функция автоматического удержания стояночного тормоза отключится, а индикатор состояния функции AUTO HOLD (A) на комбинации приборов погаснет.
3. Если педаль акселератора не будет нажата в течение некоторого времени, происходит переключение в режим EPB, и загорится контрольная лампа состояния системы электрического стояночного тормоза (P).

## Принудительное выключение функции автоматического удержания стояночного тормоза (AUTO HOLD)

Если активирована функция Auto Hold, отстегните ремень безопасности, откройте водительскую дверь или выключите зажигание, после чего включится электрический стояночный тормоз, индикатор состояния системы Auto Hold (A) на дисплее комбинации приборов погаснет, а индикатор состояния системы электрического стояночного тормоза (P) загорится.

## Антиблокировочная система тормозов (ABS)

Данный автомобиль оборудован системой ABS, которая предотвращает блокировку колес в случае создания максимального тормозного усилия. Она позволяет сохранить управляемость автомобиля при экстренном торможении в большинстве дорожных условий.

 Тормозной путь автомобиля на неровной, гравийной или заснеженной дороге длиннее, чем на дороге с хорошим покрытием. ◀

 Во время торможения Вы можете слышать звук работающего электродвигателя в подкапотном пространстве и ощущать небольшую вибрацию педали тормоза. Эти явления свидетельствуют о нормальной работе антиблокировочной системы тормозов и не являются признаком неисправности.

После прекращения работы системы ABS ощущения при нажатии педали тормоза будут снова привычными. ◀

## Электронная система распределения тормозного усилия (EBD)\*

При торможении автомобиля электронная система распределения тормозного усилия (EBD) автоматически регулирует распределение тормозного усилия между передней и задней осями для повышения эффективности торможения. Действуя совместно с системой ABS, система EBD обеспечивает устойчивость автомобиля при торможении.

## Электронная система курсовой устойчивости (ESC)

Электронная система курсовой устойчивости (ESC) – это активная технология обеспечения безопасности, которая помогает водителю управлять автомобилем. Если автомобиль начинает отклоняться от заданной траектории, система притормаживает отдельные колеса или уменьшает крутящий момент двигателя (в зависимости от складывающейся обстановки). Такие действия позволяют удержать авто-

\* – функция может полностью или частично отсутствовать в комплектации Вашего автомобиля

мобиль на выбранном курсе.

 Электронная система курсовой устойчивости (ESC) – это лишь вспомогательная система. Вождение на скользких и мокрых дорогах представляет определенную опасность. Соблюдайте осторожность при вождении. ◀

Когда электронная система курсовой устойчивости (ESC) срабатывает, на комбинации приборов мигает контрольная лампа состояния системы ESC. Это также происходит в том случае, если срабатывает система контроля тягового усилия. При этом вы можете услышать шум или почувствовать вибрацию педали тормоза. Это нормальное явление. Продолжайте движение в нужном направлении. При обнаружении неисправности в электронной системе курсовой устойчивости (ESC) контрольная лампа состояния системы ESC будет постоянно гореть, и система не будет работать должным образом. Необходимо скорректировать стиль вождения. Электронная система курсовой устойчивости (ESC) будет активирована автоматически при начале движения автомобиля. Для сохранения контроля за направлением движения автомобиля система должна оставаться включенной.

### Деактивация электронной системы курсовой устойчивости (ESC)

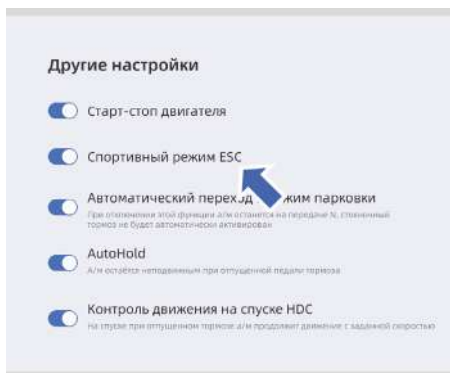

Когда двигатель запущен, нажмите на дисплее мультимедийной системы: Настройки автомобиля → Другие настройки, а затем включите «Спортивный режим ESC».

Когда спортивный режим ESC включен, электронная система курсовой устойчивости (ESC) автоматически деактивируется. На комбинации приборов загорится индикатор  отключения электронной системы курсовой устойчивости, и отобразится сообщение «Система ESC отключена». Систему ESC можно отключить в том случае, если тяговое усилие недостаточно, в перечисленных ниже ситуациях:

- Автомобиль движется по глубокому снегу или по дороге с мягким покрытием.
- Автомобиль застрял (например, в грязи), и его необходимо освободить методом раскочки вперед-назад.
- При езде с цепями противоскольжения.

### Активация системы ESC

Выключите спортивный режим ESC на дисплее мультимедийной системы, электронная система курсовой устойчивости (ESC) автоматически активируется, а индикатор отключения электронной системы курсовой устойчивости (ESC)  погаснет.

### Система предотвращения опрокидывания (ARP)\*

Система предотвращения опрокидывания рассчитывает величину крена кузова автомобиля по сигналу от датчика скорости колеса и регулирует скорость вращения колеса, находящегося с внешней стороны поворота. При обнаружении большого угла крена система ARP быстро перераспределяет тормозное усилие между левыми и правыми колесами и одновременно уменьшает крутящий момент двигателя для восстановления устойчивости автомобиля в кратчайшее время. Это снижает риск переворачивания автомобиля и обеспечивает безопасность водителя и пассажиров.

\* – функция может полностью или частично отсутствовать в комплектации Вашего автомобиля

## Усилитель экстренного торможения (EBA)\*

В случае экстренного торможения система усилителя экстренного торможения (EBA) увеличивает тормозное усилие водителя и сокращает тормозной путь.

 Система помощи при экстренном торможении может лишь помочь водителю увеличить тормозное усилие, но ее использование не исключает возможности возникновения дорожно-транспортных происшествий. Поэтому всегда соблюдайте дистанцию до движущегося впереди автомобиля и правила безопасного вождения. ◀

## Система контроля тягового усилия (TCS)\*

Система TCS используется для предотвращения потери тягового усилия на ведущих колесах. Обнаружив проскальзывание ведущего колеса, система притормаживает его, предотвращая пробуксовку.

## Система помощи при начале движения на уклоне (HHC)\*

Система помощи при начале движения на уклоне (HHC) позволяет водителю при трогании с места на склоне предотвратить скатывание автомобиля после отпущения педали тормоза. Система HHC может поддерживать прилагаемое водителем тормозное давление в течение двух секунд, чтобы водитель мог переместить ногу с педали тормоза на педаль акселератора, после чего поддержание тормозного давления автоматически прекращается.

 Функция HHC может быть активирована, только когда включена электронная система курсовой устойчивости и полностью отпущен стояночный тормоз. ◀

 Функция HHC поддерживает тормозное давление только в момент отпущения водителем педали тормоза. Если педаль акселератора не будет нажата или выключатель электрического стояночного тормоза не будет задействован, автомо-

биль начнет скатываться вниз по склону через 2 секунды. Поэтому соблюдайте осторожность при начале движения на подъем! ◀

## Автоматический переход в режим парковки

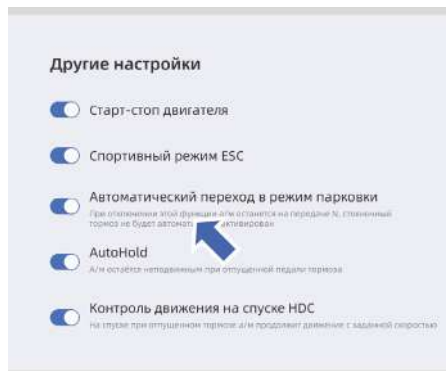

Функция автоматического перехода в режим парковки включена по умолчанию. Если функция не отключена, после того как двигатель выключен, система автоматически задействует электрический стояночный тормоз EPB.

Для буксировки или автоматической мойки отключите функцию. В этом случае, после выключения двигателя и включения нейтральной передачи N, электрический стояночный тормоз EPB задействован не будет.

Если функция отключена:

- EPB будет задействован при выключении двигателя, если активирована функция AUTO HOLD.
- При включении передачи P функция будет активирована, и будет задействован электрический стояночный тормоз EPB.

 Когда функция отключена, установлена нейтральная передача N, а двигатель выключен, электрический стояночный тормоз EPB не будет активирован. Это означает, что автомобиль не будет зафиксирован и возможно его скатывание. Будьте внимательны при отключении данной функции. ◀

\* – функция может полностью или частично отсутствовать в комплектации Вашего автомобиля

### Система контроля движения под уклон (HDC)\*

Система контроля движения под уклон (HDC) обеспечивает спуск автомобиля по крутому склону с постоянной скоростью за счет ограничения крутящего момента двигателя и приложения тормозного усилия без вмешательства водителя.



- Система контроля движения под уклон (HDC) является вспомогательной системой. Водитель полностью отвечает за безопасное управление автомобилем и должен всегда контролировать дорожную ситуацию.
- На длинном или крутом участке склона система контроля движения под уклон (HDC) не всегда может поддерживать постоянную скорость. В таких ситуациях водитель должен контролировать скорость нажатием педали тормоза. ◀

### Включение/выключение системы



На дисплее мультимедийной системы нажмите: Настройки автомобиля → Другие настройки → Контроль движения на спуске HDC, а затем включите или выключите функцию контроля движения под уклон (HDC) в этом интерфейсе.



- Система HDC может быть активирована, только если скорость не превышает 35 км/ч. Система автоматически отключается при скорости выше 60 км/ч.
- Система не может быть активирована или автоматически отключена, при слишком высокой температуре тормозной системы.
- Если при включении HDC на экране мультимедийной системы, индикатор системы на комбинации приборов не загорается или горит желтым светом, это сигнализирует о невозможности активировать систему. ◀

### Световая сигнализация при экстренном торможении (HAZ)\*

При резком торможении включается аварийная световая сигнализация, предупреждая движущиеся позади транспортные средства об опасности столкновения сзади.

### Электрический усилитель рулевого управления (EPS)

Система электрического усилителя руля регулирует вспомогательное усилие в режиме реального времени в зависимости от скорости движения автомобиля для обеспечения легкости управления при низкой скорости и устойчивости автомобиля на высокой скорости, повышая тем самым безопасность вождения. Если рулевое управление затруднено или на комбинации приборов загорается контрольная лампа неисправности системы EPS, как можно скорее обратитесь в авторизованный сервисный центр Geely для устранения неисправности.

\* – функция может полностью или частично отсутствовать в комплектации Вашего автомобиля

## Система полного привода\*

Система привода данного автомобиля – адаптивный полный привод, не требующий ручного управления. Система может автоматически переключаться между режимом привода на два колеса и режимом полного привода в зависимости от условий движения автомобиля.

Когда автомобиль движется по хорошей дороге, выполняется переключение в режим привода на два колеса, чтобы обеспечить комфорт и снизить расход топлива. Когда автомобиль движется по скользкой, грязной, заснеженной, песчаной или проселочной дороге, а также когда трогается с места, движется на подъем, ускоряется на средней и высокой скорости, постоянно маневрирует и т. д., адаптивная система полного привода может быстро реагировать. Система будет выполнять переключение между приводом на два колеса и полным приводом, распределять крутящий момент, обеспечивать необходимое тяговое усилие всех четырех колес и максимальную эффективность и безопасность, а также устойчивость автомобиля и комфорт.

 Меры предосторожности для автомобилей с полным приводом:

- Если на комбинации приборов загорается контрольная лампа неисправности системы полного привода, как можно скорее обратитесь в сервисный центр Geely для выполнения технического обслуживания.
- Если на комбинации приборов появляется сообщение о перегреве системы полного привода, это может быть вызвано тем, что система полного привода постоянно активируется и, как следствие, перегревается при движении автомобиля по песчаной, скользкой или заснеженной дороге. В таком случае необходимо остановить автомобиль. Чтобы в кратчайшие сроки восстановить функцию полного привода, включите функцию Auto Hold или переведите рычаг селектора в положение P/N и оставьте его в этом положении до тех пор, пока система пол-

ного привода не остынет. Подождите не менее 15 минут, а затем запустите двигатель, после того как система вернется в нормальное состояние.

- В случае если вам не удается справиться с перегревом после появления двух сообщений, прекратите все попытки и вызовите эвакуатор.
- Если автомобиль оснащен системой полного привода, то буксировка автомобиля с опорой двух колес на дорогу запрещена при любых условиях.
- Рабочие жидкости в муфте распределения крутящего момента, раздаточной коробке, главной передаче заднего моста и т. д. не требуют технического обслуживания.
- Не устанавливайте защитные экраны снаружи системы полного привода, чтобы не допустить недостаточного отвода тепла, вызывающего перегрев и дальнейшие неисправности. ◀

\* – функция может полностью или частично отсутствовать в комплектации Вашего автомобиля

## Система помощи при парковке

### Система помощи при парковке

Система парковочных радаров помогает водителю избежать столкновения с препятствиями во время парковки.



- Регулярно проводите очистку радаров для их нормального функционирования. Используйте воду и нейтральные (специальные) автомобильные моющие средства.
- Если радары покрыты снегом, льдом или грязью, это может привести к ложным срабатываниям системы.
- Если радары были смещены или деформированы в результате повреждения переднего или заднего бампера, это может привести к ложным срабатываниям системы. ◀

#### Передний парковочный радар\*

Радарные датчики на переднем бампере используются для обнаружения препятствий на расстоянии не более 1 м от передней части автомобиля.

#### Задние парковочные радары\*

Радарные датчики системы помощи при парковке на заднем бампере используются для обнаружения препятствий на расстоянии не более 1,5 м от задней части автомобиля.

 Система помощи при парковке не отменяет необходимости визуального контроля со стороны водителя.

- Система помощи при парковке не может обнаруживать объекты под бампером или автомобилем, а также объекты, находящиеся на слишком большом или слишком малом расстоянии от автомобиля.
- Система помощи при парковке может не распознавать детей, пешеходов, велосипедистов или домашних животных.

- Система помощи при парковке не может распознавать объекты небольшого размера.
- Следите за обстановкой вокруг автомобиля в процессе парковки, в противном случае возможны повреждения автомобиля и травмы. Даже если автомобиль оборудован системой помощи при парковке, водителю необходимо внимательно проверять наличие препятствий перед началом парковки. ◀

### Включение/выключение системы

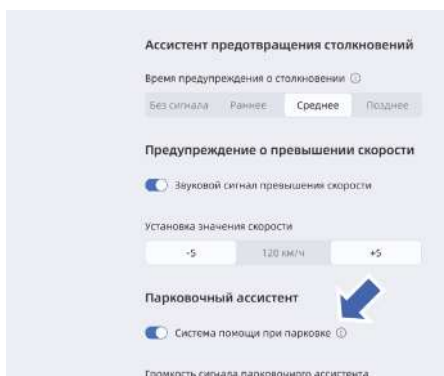

После запуска двигателя система помощи при парковке включается автоматически. Чтобы отключить систему, нажмите на дисплее мультимедийной системы: Настройки автомобиля → Интеллектуальные ассистенты → Парковочный ассистент, а затем выключите систему помощи при парковке в этом интерфейсе.

### Принцип действия системы

При срабатывании системы помощи при парковке и появлении препятствий в зоне обнаружения результаты обнаружения отображаются на дисплее мультимедийной системы в виде цветных блоков, а для предупреждения звучит звуковой сигнал. Срабатывание предупреждающего сигнала указывает на наличие препятствия впереди или позади автомобиля. По мере приближения автомобиля к препятствию частота срабатывания звукового сигнала повышается. Когда расстояние до объекта составляет менее 30 см, звуковой сигнал становится непрерывным.

\* – функция может полностью или частично отсутствовать в комплектации Вашего автомобиля

 В зависимости от условий окружающей среды способность обнаружения препятствий радарными датчиками системы помощи при парковке может ухудшаться при жаркой, холодной или влажной погоде. ◀

### Ситуации, при которых система может не работать должным образом

Обратите внимание, что радарные датчики системы помощи при парковке могут не сигнализировать о наличии препятствий или передавать ложные сигналы о наличии препятствий в следующих условиях:

#### Невозможность обнаружения препятствий

- Радарные датчики системы помощи при парковке не обнаруживают объекты, состоящие из длинных тонких элементов, например, стальную проволоку, тросы и сетчатые изгороди.
- Радарные датчики системы помощи при парковке не обнаруживают низкие объекты, такие как камни, деревянные бруски и т. д.
- Радарные датчики системы помощи при парковке не обнаруживают автомобили с высоким дорожным просветом.
- Радарные датчики системы помощи при парковке не обнаруживают рыхлый снег, ткань, пористые материалы и прочие объекты, легко поглощающие ультразвуковые волны.
- Радарные датчики системы помощи при парковке не обнаруживают объекты определенной геометрической формы:
  1. Столбы
  2. Небольшие деревья
  3. Велосипеды
  4. Объекты с множеством граней
  5. Каменные плиты
  6. Гофрированный картон

#### Ложные сигналы о наличии препятствий

- Система помощи при парковке может формировать ложные сигналы, если на поверхности радарного датчика образуется наледь.
- Система помощи при парковке может формировать ложные сигналы, если автомобиль находится на крутом склоне.
- Если автомобиль оснащен высокочастотной радиостанцией или антенна подобного устройства расположена недалеко от автомобиля, система парковочного радара заднего хода может формировать ложные сигналы.
- Система может формировать ложные сигналы, если звуковые сигналы, шумные двигатели, автомобильные выхлопные системы или источники звуков, издаваемых другими автомобилями, находятся слишком близко от датчиков системы помощи при парковке.
- Система помощи при парковке может формировать ложные сигналы в условиях снегопада или дождя.

Если система не срабатывает при приближении к препятствию и это не вызвано вышеуказанными условиями, обратитесь в авторизованный сервисный центр Geely для выполнения проверки и ремонта.

 При наличии нескольких препятствий радарные датчики системы помощи при парковке обнаруживают только ближайшее из них.

Если автомобиль движется, следует учитывать, что радарные датчики системы помощи при парковке, расположенные на другой стороне автомобиля, могут обнаружить другие препятствия. ◀

 Не направляйте на парковочные датчики струю воды под высоким давлением (например, из водяного пистолета), не нажимайте на поверхность датчиков и не подвергайте ее ударам. Такие действия могут вызвать отказ датчиков. ◀

\* – функция может полностью или частично отсутствовать в комплектации Вашего автомобиля



## Система обзора при движении задним ходом\*

Система обзора при движении задним ходом помогает водителю контролировать обстановку позади автомобиля при движении задним ходом.

 Перед началом движения задним ходом водитель должен убедиться в отсутствии препятствий вокруг автомобиля. В противном случае возможно причинение материального ущерба или серьезных травм. Система обзора при движении задним ходом не является заменой визуальному восприятию водителя. При движении задним ходом не полагайтесь исключительно на систему обзора при движении задним ходом.

- Расстояние, отображаемое на дисплее мультимедийной системы, отличается от фактического расстояния.
- Камера заднего вида не обнаруживает объекты, находящиеся вне диапазона обзора камеры (например, препятствия под бампером или под автомобилем).
- Камера заднего вида может не обнаружить детей, пешеходов, велосипедистов или животных.
- Не используйте систему обзора при длительном движении задним ходом или при движении задним ходом с высокой скоростью на участках, где возможно появление транспортных средств, пересекающих траекторию движения вашего автомобиля. ◀

## Расположение камеры заднего вида

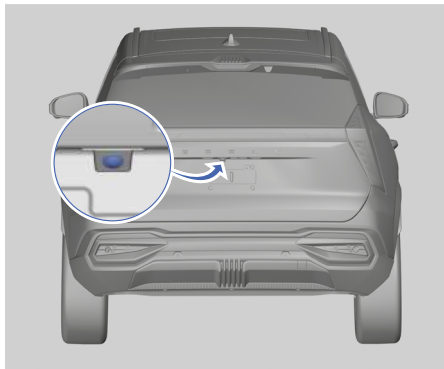

Камера заднего вида находится на двери багажного отделения. Диапазон обзора камеры заднего вида ограничен, и камера не обнаруживает объекты, находящиеся вблизи углов бампера или под ним. Отображаемое изображение может отличаться в зависимости от направления движения автомобиля и дорожных условий. Расстояние, отображаемое на экране, отличается от фактического расстояния.

## Направляющие линии для движения задним ходом\*

Направляющие линии для движения задним ходом представляют собой динамические линии траектории, которые изменяются в зависимости от угла поворота рулевого колеса. При движении задним ходом направляющие линии накладываются на изображение дороги позади автомобиля и перемещаются влево или вправо в соответствии с поворотом рулевого колеса. Направление, которое указывают направляющие линии, приблизительно совпадает с фактическим направлением движения автомобиля, что помогает водителю спланировать траекторию движения задним ходом.

- Включить или отключить отображение направляющих линий можно соответствующей кнопкой.
- Если отображение направляющих линий включено, кнопка подсвечивается. При отключении отображения линий кнопка перестает подсвечиваться.

\* – функция может полностью или частично отсутствовать в комплектации Вашего автомобиля

### Включение и отключение системы

При включении передачи заднего хода (R) происходит переход к интерфейсу отображения заднего вида:

- При переводе рычага селектора в положение R система обзора при движении задним ходом включается, и изображение с камеры заднего вида автоматически выводится на экран мультимедийной системы.
- При выводе рычага селектора из положения R система обзора при движении задним ходом отключается, а экран мультимедийной системы возвращается к предыдущему интерфейсу.

### Прерывание соединения камеры заднего вида

Если камера заднего вида не работает должным образом или соединение нарушено, на экране мультимедийной системы отображается всплывающее окно с предупреждением о неисправности подключения камеры. Своевременно обратитесь в сервисный центр Geely для выполнения технического обслуживания.

### Система панорамного обзора\*

Система панорамного обзора позволяет водителю следить за изображением пространства спереди, сзади, слева и справа от автомобиля на дисплее мультимедийной системы в режиме реального времени и помогает выполнять парковку.



- Система панорамного обзора не отменяет необходимости визуального контроля со стороны водителя. Несмотря на то, что автомобиль оснащен системой панорамного обзора, перед парковкой водителю необходимо оценить ситуацию позади и вокруг автомобиля.
- Широкоугольная камера подвержена влиянию факторов окружающей среды, таких как туман, дождь и снег, темное время суток и другие условия с низким уровнем освещенности. В таких условиях используйте систему панорамного обзора с осторожностью,

а перед использованием убедитесь в безопасности окружающей обстановки вокруг автомобиля.

- Из-за ограничений в фактическом расположении широкоугольных камер в панорамном изображении есть слепые зоны. Черная область под моделью автомобиля – это слепая зона. Убедитесь в безопасности окружающей обстановки перед использованием. ◀



Автомобиль оснащен широкоугольными камерами Fisheye, а проекция изображений имеет форму чаши, что приводит к растягивающей деформации 3D-изображений в местах их соединения и наложению объектов по краям изображений. ◀

### Камеры кругового обзора

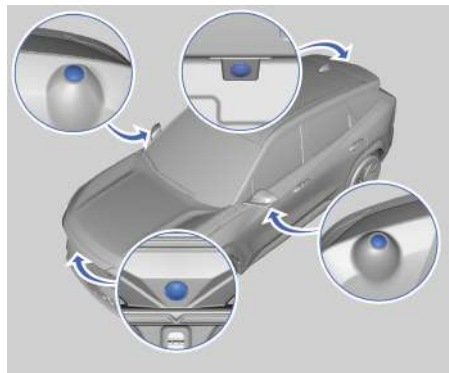

Камеры кругового обзора расположены со всех сторон автомобиля.

### Вход в интерфейс панорамного изображения\*

- Когда рычаг селектора не находится в положении R и функция входа в интерфейс при помощи рычага переключателя освещения была активирована в настройках системы панорамного обзора, включите указатель поворота.
- Если на индивидуально программируемую кнопку на рулевом колесе назначено включение функции панорамного изображения, нажмите эту кнопку\*.

1

2

3

4

5

6

7

8

- Если в интерфейсе настройки системы панорамного изображения была включена функция активации при обнаружении препятствия, функция активируется, когда перед автомобилем на расстоянии до 30 см имеется препятствие, при этом скорость составляет не более 15 км/ч и включена передача D\*.
- Нажмите программную кнопку системы панорамного обзора на дисплее мультимедийной системы\*.
- Переведите рычаг селектора в положение R, и вход в систему панорамного обзора будет выполнен автоматически\*.

**i** Вход в интерфейс панорамного изображения невозможен, если запущена навигация или если скорость автомобиля превышает 30 км/ч\*. ◀

### Выход из интерфейса панорамного изображения\*

- Если панорамное изображение включено с помощью указателей поворота, а вид панорамного изображения не переключается путем выполнения других операций (за исключением включения левого/правого указателя поворота), при выключении указателей поворота происходит автоматический выход из панорамного изображения.
- Нажмите кнопку «назад» в интерфейсе панорамного изображения на дисплее мультимедийной системы.
- Если панорамное изображение было активировано автоматически при приближении к препятствию на низкой скорости, выход из интерфейса произойдет при превышении скорости 15 км/ч\*.
- Переведите рычаг селектора из положения R, N или D в положение P. Затем не выполняйте никаких операций в течение 5 секунд, и произойдет выход из панорамного изображения.
- Если интерфейс панорамного изображения был активирован переключением на заднюю передачу R, выход из интерфейса произойдет при

движении вперед на скорости более 15 км/ч\*.

- Если интерфейс панорамного изображения был активирован рычагом указателя поворотов, программируемой кнопкой или кнопкой включения системы на дисплее мультимедийной системы, выход из интерфейса произойдет автоматически при движении со скоростью более 30 км/ч\*.

### Интерфейс настройки\*

Водитель может нажать на определенную область экрана для отображения того или иного изображения.

#### Тип 1

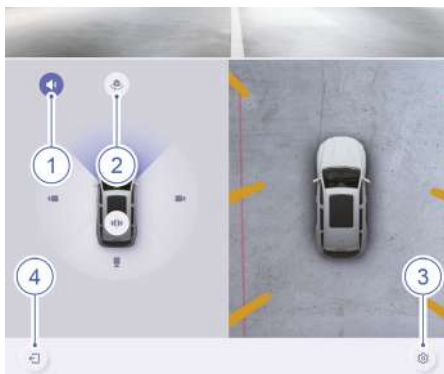

#### Тип 2

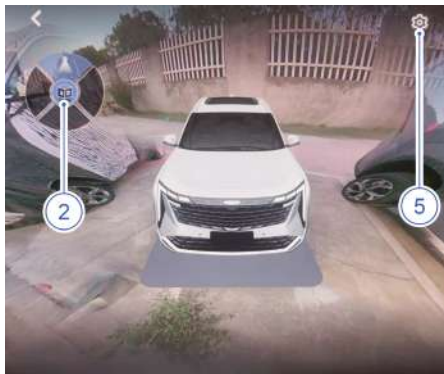

1. Звук сигнала радара\*  
Включение/выключение звука сигнала радара.

\* – функция может полностью или частично отсутствовать в комплектации Вашего автомобиля

2. Трехмерное изображение\*  
Переключение на трехмерное изображение.
3. Настройки\*  
Доступны следующие настройки: функция входа в интерфейс при помощи рычага переключателя освещения, трехмерная визуализация, прозрачное отображение модели, функция активации при обнаружении препятствия и звук сигнала радара.
4. Возврат\*  
Выход из интерфейса панорамного изображения.
5. Настройки\*  
Доступны следующие настройки: функция входа в интерфейс при помощи рычага переключателя освещения, трехмерная визуализация, прозрачное отображение модели, функция активации при обнаружении препятствия и звук сигнала радара.

**i** Конфигурация системы в разных комплектациях отличается. Для интерфейса «Тип 1» в дополнение к использованию функциональных кнопок, указанных выше, можно нажимать непосредственно на значки камер вокруг модели автомобиля в режиме панорамного изображения, чтобы быстро изменить точку обзора изображения\*. ◀

## Заправка

### Заправочная горловина и заправка топливом

**!** Пары топлива легко воспламеняются, а возгорание топлива может привести к тяжелым травмам. ◀

Соблюдайте следующие правила при заправке автомобиля:

- Остановите двигатель.
- Не пользуйтесь источниками открытого огня рядом с автомобилем.
- Не совершайте вызовы по мобильному телефону.
- Перед заправкой топливом снимите заряд статического электричества со своего тела, прикоснувшись рукой к топливозадаточной колонке.
- Соблюдайте другие меры предосторожности, действующие на заправочной станции.



Лючок топливозаправочной горловины находится в задней части автомобиля с правой стороны.

1. После разблокирования автомобиля потяните на себя рукоятку открывания лючка топливозаправочной горловины в нижней левой части приборной панели, чтобы открыть лючок.
2. Снимите крышку топливозаправочной горловины, медленно повернув ее против часовой стрелки. На время заправки крышку можно закрепить на кронштейне лючка заправочной горловины.

3. После залупки установите на место крышку залупочной горловины и поверните ее по часовой стрелке до щелчка. Убедитесь, что крышка плотно залупа.
4. Залупите лючок топливозалупочной горловины и убедитесь, что он полностью залупит.



Не продолжайте залупку топливом после отключения пистолета. ◀



Если слишком быстро снять крышку залупочной горловины, топливо может выплеснуться и попасть на кожу, и в случае возгорания можно получить серьезные ожоги. Топливо, пролившееся на человека или кузов автомобиля, следует немедленно удалить. ◀



Если во время залупки произошло возгорание, ни в коем случае не извлекайте залупочный пистолет из горловины. В этом случае отключите топливораздаточную колонку или оповестите персонал автозалупочной станции о необходимости перекрыть подачу топлива и немедленно покиньте опасное место. ◀

## Система снижения токсичности выбросов

### Трехкомпонентный каталитический нейтрализатор

Выхлопная система автомобиля оснащена трехкомпонентным каталитическим нейтрализатором, который служит для преобразования окиси углерода (CO), углеводородов (HC), окислов азота (NOx) и других ядовитых веществ, содержащихся в отработавших газах, в безвредные двуокись углерода, воду и азот. Преобразование осуществляется в результате реакций окисления и восстановления.

### Фильтр твердых частиц GPF\*

#### Регенерация GPF

Данный автомобиль оборудован фильтром твердых частиц (GPF) и системой полного сжигания твердых частиц, накопленных в фильтре, во время движения (регенерация GPF).

При определенных условиях могут возникать ситуации, когда полная регенерация невозможна. В случае заполнения фильтра GPF на комбинации приборов отображается сообщение «Улавливатель твердых частиц заполнен и нуждается в очистке, пожалуйста, обратитесь в сервисный центр Geely». Это означает, что необходимо осуществить процедуру регенерации. Следуйте рекомендациям:

- Чтобы полностью сжечь частицы внутри GPF и восстановить его производительность, двигайтесь с поддержанием постоянной скорости не менее 80 км/ч, как можно более равномерно в течение 50 минут или более. Если индикатор и сообщение на комбинации приборов перестали гореть, продолжайте движение не менее 50 минут.
- Обратитесь в авторизованный сервисный центр Geely для выполнения технического обслуживания.

- Рекомендуется использовать метод сжигания твердых частиц на высокой скорости. Если условия не позволяют выполнить описанную выше процедуру, обратитесь в сервисный центр Geely, для выполнения регенерации в сервисной зоне.

 Когда горит индикатор GPF старайтесь не допускать непрерывного движения с постоянной скоростью ниже 50 км/ч и избегать частой парковки или выключения двигателя. ◀

1

2

3

4

5

6

7

8





## Средства предупреждения об опасности и экстренной помощи

### Аварийная световая сигнализация

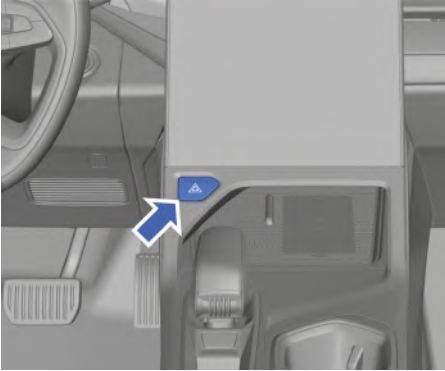

Если во время движения возникла экстренная ситуация, требующая снижения скорости или остановки автомобиля, нажмите выключатель аварийной сигнализации. Индикатор на выключателе начнет мигать. Одновременно будут мигать левые и правые указатели поворота для предупреждения других участников дорожного движения.

Для выключения аварийной световой сигнализации повторно нажмите на выключатель.

### Светоотражающий жилет\*

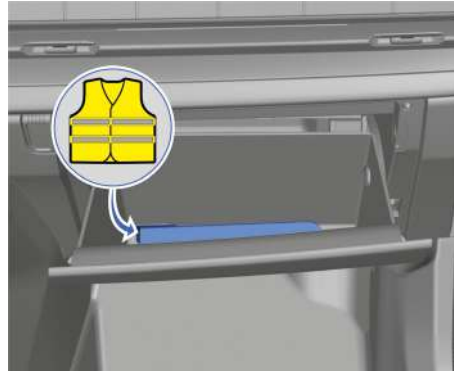

Светоотражающий жилет хранится в перчаточном ящике.

☒ Если во время движения возникла экстренная ситуация, прежде чем покинуть автомобиль, достаньте и оденьте светоотражающий жилет для обеспечения вашей безопасности. ◀

### Знак аварийной остановки\*



Знак аварийной остановки находится под панелью пола багажного отделения.

1

2

3

4

5

6

7

8

\* – функция может полностью или частично отсутствовать в комплектации Вашего автомобиля



Знак аварийной остановки должен быть выставлен на дороге в соответствии с действующими требованиями правил дорожного движения.

## Аварийное отпирание

### Аварийное отпирание дверей

#### Запирание и отпирание дверей с помощью механического ключа

Если открыть автомобиль при помощи смарт-ключа невозможно, используйте механический ключ для отпирания и запирания дверей. ◀

#### Запирание и отпирание двери водителя

1. Извлеките механический ключ из смарт-ключа.



2. Потяните ручку водительской двери в направлении открывания, а затем вставьте механический ключ в скважину замка. Поверните ключ по часовой стрелке, чтобы отпереть дверь водителя. Поверните ключ против часовой стрелки, чтобы запереть дверь водителя.

### Запирание задних дверей и двери переднего пассажира

1. Извлеките механический ключ из смарт-ключа.



2. Вставьте механический ключ в паз замка на двери и поверните ключ, как показано на рисунке выше. Для блокировки передней пассажирской двери и задней правой двери поворачивайте ключ по часовой стрелке, для блокировки задней левой двери поворачивайте ключ против часовой стрелки).
3. Извлеките механический ключ и закройте дверь, чтобы запереть ее.

### Аварийное открывание двери багажного отделения

1. Полностью сложите спинки задних сидений.
2. Проникните в багажное отделение со стороны заднего сиденья автомобиля и найдите крышку устройства аварийного открывания багажного отделения на декоративной накладке двери багажного отделения.

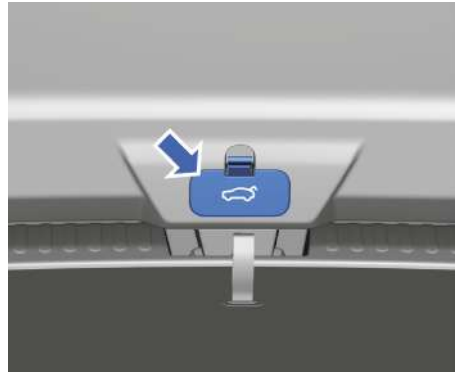

3. Снимите крышку доступа к устройству аварийного открывания двери багажного отделения.

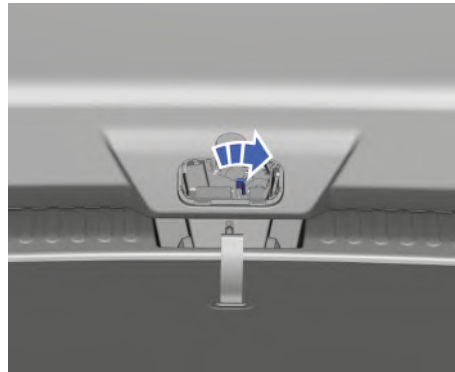

4. Поверните направо переключатель аварийного открывания, чтобы открыть дверь багажного отделения.

1

2

3

4

5

6

7

8

## Замена элемента питания ключа

### Процедура замены элемента питания смарт-ключа

Если зона действия смарт-ключа заметно сократилась или управлять автомобилем дистанционно с помощью смарт-ключа стало невозможно, а также если смарт-ключ не распознается системой автомобиля вследствие разрядки элемента питания, необходимо заменить элемент питания в смарт-ключе.



1. Извлеките механический ключ, вставьте его в прорезь посередине корпуса ключа (см. рисунок), затем, при помощи механического ключа, подденьте заднюю крышку корпуса ключа, чтобы снять ее.



2. Извлеките микросхему смарт-ключа.

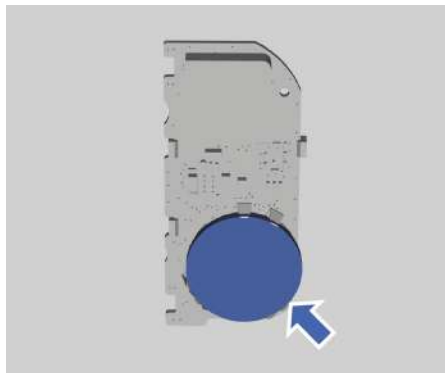

3. Замените элемент питания. Убедитесь, что положительный контакт элемента питания (сторона с маркировкой) направлен к задней крышке. Тип элемента питания смарт-ключа: 3 В, CR2032.
4. Установите микросхему смарт-ключа на заднюю крышку.
5. Соедините две половины корпуса ключа и сожмите вместе.



- Храните элемент питания в недоступном для детей месте, чтобы исключить случайное проглатывание ребенком.
- Если ключ невозможно использовать после замены, обратитесь в авторизованный сервисный центр Geely для устранения неисправностей. ◀



- Утилизируйте отслужившие свой срок элементы питания в соответствии с местным законодательством, чтобы не нанести вред окружающей среде. ◀

## Запуск двигателя от внешнего источника питания

### Процедура запуска от внешнего источника питания

Если двигатель невозможно запустить вследствие разрядки аккумуляторной батареи, можно попробовать запустить двигатель с помощью аккумуляторной батареи другого автомобиля и пусковых проводов. Для обеспечения безопасности соблюдайте следующие рекомендации.

**!** Неправильное использование аккумуляторной батареи может привести к серьезным травмам. Батарея является источником опасности по следующим причинам:

- Кислота, содержащаяся в батарее, может вызвать ожог.
- Находящийся внутри батареи газ легко воспламеняется и может стать причиной взрыва.
- Электролит аккумуляторной батареи представляет собой токсичную коррозионную жидкость и может вызвать серьезные повреждения глаз и кожи.

Нарушение описанной процедуры запуска может стать причиной одной или нескольких указанных выше травм. ◀

**⚠** Игнорирование приведенных инструкций может привести к серьезному повреждению автомобиля. Ремонт повреждений, вызванных несоблюдением настоящей инструкции, не является гарантийным случаем. Двигатель автомобиля не может быть запущен путем буксировки или толкания автомобиля. Это может привести к повреждению автомобиля. ◀

1. Выключите зажигание. Выключите все приборы освещения и электрооборудование, кроме аварийной световой сигнализации (если она должна оставаться включенной).

**!** Вентилятор системы охлаждения и другие подвижные детали двигателя могут причинить тяжелые травмы. Как при работающем, так и при остановленном двигателе не допускайте касания рук, одежды и инструмента с вентилятором охлаждения и двигателем. ◀

**!** Использование открытого огня вблизи аккумуляторной батареи может привести к взрыву газа в батарее и стать причиной тяжелых травм. Кислота в аккумуляторной батарее может стать причиной ожога. Не допускайте попадания кислоты на кожу. Если кислота попала на кожу или в глаза, промойте пораженный участок водой и незамедлительно обратитесь за медицинской помощью. ◀

**!** Не подсоединяйте провода для запуска двигателя от внешнего источника к компонентам топливной системы или движущимся деталям двигателя. Будьте осторожны, чтобы не обжечься при контакте с горячими деталями в моторном отсеке.

Не используйте внешние аккумуляторные батареи с напряжением выше 12 В. Соблюдайте осторожность при подсоединении проводов для запуска двигателя от внешнего источника, чтобы не допустить их соприкосновения с другими деталями в моторном отсеке во избежание короткого замыкания. ◀

2. Подсоедините один конец красного положительного (+) кабеля к положительному (+) выводу (A) разряженной аккумуляторной батареи.

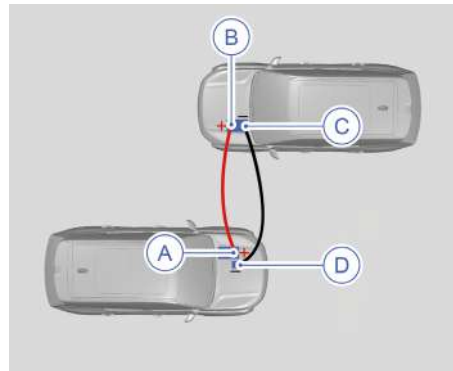

1

2

3

4

5

6

7

8

3. Не допускайте соприкосновения другого конца красного положительного (+) кабеля с металлом. Подсоедините его к положительному (+) выводу (B) заряженной аккумуляторной батареи.
4. Подсоедините один конец черного отрицательного кабеля к отрицательному (-) выводу (C) заряженной аккумуляторной батареи.

Прежде чем перейти к следующему шагу, убедитесь, что другой конец кабеля ничего не касается. ◀

5. Подсоедините другой конец черного отрицательного (-) кабеля к точке «массы» (D) автомобиля с разряженной аккумуляторной батареей, как показано на рисунке. Убедитесь в том, что зажимы пусковых проводов для запуска от внешнего источника надежно подсоединены во избежание образования искр при попытке запуска двигателя.

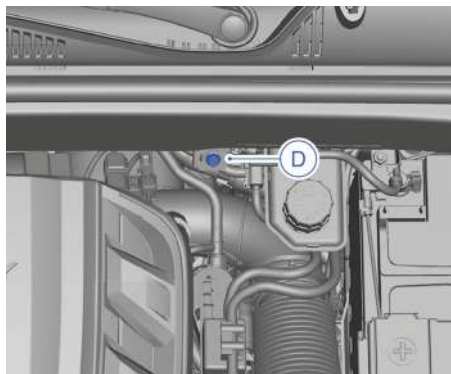

6. Запустите двигатель автомобиля с заряженной аккумуляторной батареей и оставьте двигатель работать на холостом ходу в течение нескольких минут. Затем остановите двигатель на автомобиле с заряженной аккумуляторной батареей и выключите зажигание.
7. Попробуйте запустить двигатель на автомобиле с разряженной аккумуляторной батареей. Если двигатель не удастся запустить, возможно, автомобиль нуждается в ремонте.

Нарушение порядка подсоединения или отсоединения проводов может привести к короткому замыканию и повреждению автомобиля. На устранение повреждений, вызванных такими действиями, условия гарантии не распространяются. Поэтому необходимо строго соблюдать порядок подсоединения и отсоединения проводов, а также следить за тем, чтобы провода не соприкасались между собой и с другими металлическими деталями. ◀

Порядок отсоединения проводов между двумя автомобилями:

1. Отсоедините черный отрицательный (-) кабель на автомобиле с разряженной аккумуляторной батареей.
2. Отсоедините черный отрицательный (-) кабель на автомобиле с заряженной аккумуляторной батареей.
3. Отсоедините красный положительный (+) кабель на автомобиле с заряженной аккумуляторной батареей.
4. Отсоедините красный положительный (+) кабель на автомобиле с разряженной аккумуляторной батареей.

## Буксировка автомобиля

### Инструкции по буксировке



- При буксировке необходимо соблюдать требования правил дорожного движения и законодательства.
- При использовании эвакуатора с частичной погрузкой автомобиля допускается подъем только передних колес буксируемого автомобиля. Не буксируйте автомобиль за заднюю часть, если его передние колеса находятся на поверхности дороги, так как это может привести к серьезному повреждению коробки передач.
- Если требуется произвести буксировку автомобиля с автоматической коробкой передач, необходимо перевести рычаг селектора в нейтральное положение (N). При буксировке не превышайте скорость движения 50 км/ч. Если в коробке передач автомобиля отсутствует трансмиссионное масло или расстояние буксировки превышает 50 км, буксировка автомобиля не допускается.
- Транспортировку неисправного автомобиля рекомендуется осуществлять на эвакуаторе или автомобиле с грузовой платформой. При необходимости буксировки рекомендуется обратиться в авторизованный сервисный центр Geely или в компанию, специализирующуюся на буксировке. ◀

### Буксировочная проушина

#### Меры предосторожности при использовании буксировочной проушины

- Убедитесь в том, что буксировочная проушина надежно завернута в монтажном отверстии.
- Рекомендуется крепить только разрешенные буксировочные штанги и буксировочные тросы к проушинам.

- Не используйте буксировочную проушину для перемещения автомобиля с помощью троса на платформу эвакуатора.
- Не используйте буксировочную проушину для вытягивания застрявшего автомобиля с помощью троса.



Соблюдайте безопасную дистанцию до других автомобилей при использовании буксировочной проушины для буксировки.

- Не закрепляйте тяговую цепь/ремень за буксировочную проушину. Тяговая цепь/ремень может порваться, что приведет к травмам или смерти.
- Несоблюдение инструкций по использованию буксировочной проушины может привести к повреждению деталей, серьезным травмам или смерти. ◀



Буксировочная проушина может использоваться только для буксировки автомобиля в случае его поломки. Запрещается ее использование в других целях.

- При использовании буксировочной проушины используйте соответствующее оборудование (жесткая буксировочная штанга или буксировочный трос) с соблюдением правил дорожного движения и требований законодательства для буксировки автомобиля на небольшое расстояние по ровной дороге до ближайшей станции технического обслуживания.
- Не используйте буксировочную проушину для буксировки автомобиля по неровным дорогам или пересеченной местности.
- При использовании буксировочной проушины буксирующей и буксируемый автомобили должны по возможности двигаться по одной линии. Несоблюдение инструкций, описанных выше, может привести к повреждению автомобиля. ◀



### Установка передней/задней буксировочной проушины

1. Извлеките буксировочную проушину из инструментального ящика в багажном отделении.
2. Используйте плоскую отвертку, чтобы повернуть в ткань, чтобы открыть крышку монтажного отверстия для буксировочной проушины, расположенную на правой стороне переднего/заднего бампера.

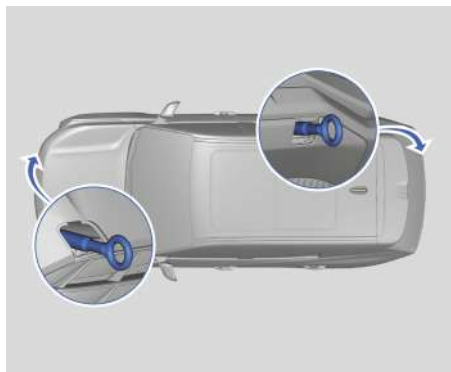

3. Вверните буксировочную проушину в монтажное отверстие и затяните, вставив в проушину «баллонный» ключ. Убедитесь в том, что проушина плотно затянута.

### Буксировка полноприводного автомобиля\*

Все операции по буксировке должны выполняться с использованием страховочных цепей и в соответствии с национальными, региональными и местными законами.

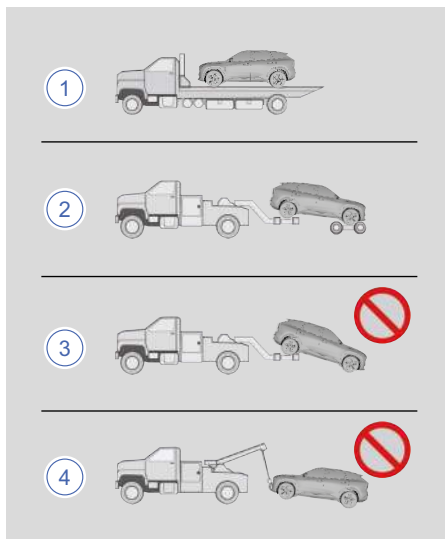

1. Рекомендуется разместить автомобиль на грузовой платформе.
2. Рекомендуется поднять задние колеса автомобиля и поместить передние колеса на тележку (чтобы колеса не касались земли).
3. Запрещено буксировать автомобиль таким образом, чтобы передние колеса вращались в обратном направлении.
4. Не поднимайте автомобиль за какие-либо части кузова/шасси, кроме колес.

## Предупреждение в отношении буксировки\*

Табличка, закрепленная на правой средней стойке кузова, содержит предупреждение о том, что буксировка полноприводного автомобиля с опорой двух колес на дорогу запрещается.



 Буксировка автомобиля с опорой двух колес на дорогу запрещена при любых условиях. ◀

## Замена колеса запасным

### Замена колеса запасным

 Остановите автомобиль на удобной для безопасной замены колеса горизонтальной площадке, где он не будет мешать движению транспорта. Перед экстренной заменой колеса на автомобиле должна быть включена аварийная световая сигнализация, а позади него должен быть установлен знак аварийной остановки в соответствии с действующими требованиями правил дорожного движения. Это делается для предотвращения дорожно-транспортных происшествий. ◀

### Извлечение запасного колеса и инструментов

#### Домкрат и инструменты

Домкрат и все инструменты, необходимые водителю для замены колеса, находятся в багажном отделении.

 Используйте специальный домкрат, которым укомплектован автомобиль. Запрещено использование домкратов другого, несовместимого типа; в противном случае автомобиль может упасть с домкрата, что может привести к травмам или смерти. ◀

#### Запасное колесо



1. Блокировочная рукоятка  
Запасное колесо хранится под панелью пола багажного отделения.

1

2

3

4

5

6

7

8

Снимите панель пола, извлеките набор инструментов, закрепленный в нише для запасного колеса, поверните блокировочную рукоятку против часовой стрелки (в направлении стрелки) и извлеките запасное колесо.

 Автомобиль оснащен малоразмерным запасным колесом. При его использовании скорость движения не должна превышать 80 км/ч. Как можно скорее обратитесь в авторизованный сервисный центр Geely для установки нового колеса. ◀

### Снятие колеса со спущенной шиной и установка запасного колеса

1. Прежде чем выполнять следующие действия, проверьте соблюдение условий безопасности.

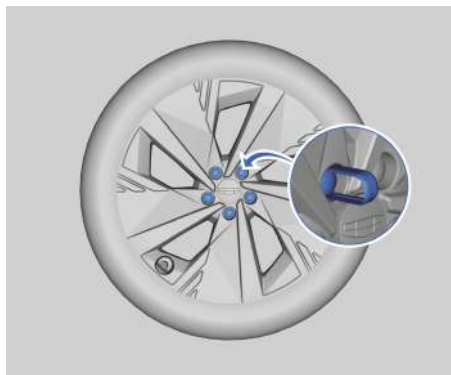

2. Достаньте пластмассовые щипцы из набора инструментов, зажмите ими колпачок колесной гайки, как показано на рисунке, и потяните колпачок наружу.

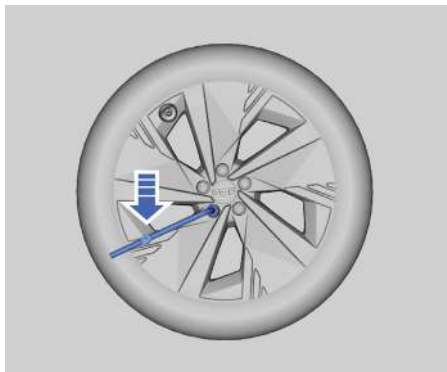

3. Установите на колесную гайку «баллонный» ключ и поверните его против часовой стрелки. Ослабьте таким образом все колесные гайки на один оборот, но не снимайте их.

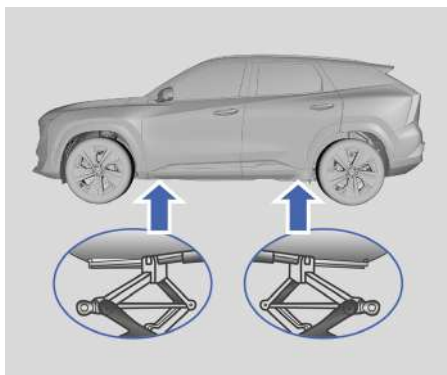

4. Установите головку домкрата. Поднимите домкрат на подходящую высоту, как показано на рисунке, а затем поместите его под точку подъема.

 Автомобиль может получить повреждения или перевернуться, если домкрат будет установлен в неправильное положение. Чтобы исключить травмы и повреждение автомобиля, перед началом подъема следует установить головку домкрата в надлежащее положение. ◀

 Если автомобиль укомплектован домкратом, его можно использовать только для замены колеса. Ни в коем случае не работайте под автомобилем, который удерживается в поднятом положении

только домкратом. Падение автомобиля с домкрата может привести к тяжелой травме или гибели. ◀

5. Подсоедините рукоятку домкрата.

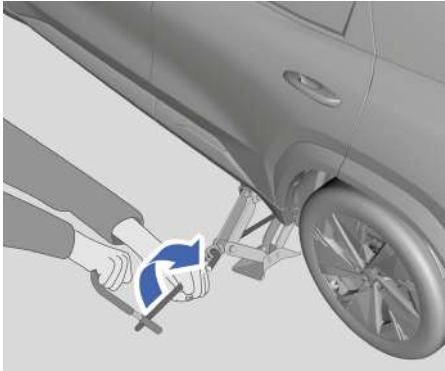

6. Вращая рукоятку домкрата по часовой стрелке, поднимите автомобиль на высоту, достаточную для установки запасного колеса.
7. Снимите все колесные гайки.
8. Снимите колесо с поврежденной шиной.
9. Очистите колесные шпильки, монтажные поверхности и запасное колесо от ржавчины и грязи.

 Наличие ржавчины и грязи на колесе или соединительных деталях колеса через некоторое время может привести к ослаблению колесных гаек. Колесо может отсоединиться, что приведет к дорожно-транспортному происшествию. Перед заменой колеса очистите сопрягаемые поверхности колесной ступицы и колеса от ржавчины и загрязнений скребком или проволочной щеткой. ◀

10. Установите запасное колесо.
11. Заворачивайте каждую гайку по часовой стрелке «баллонным» ключом так, чтобы прижать колесный диск к ступице.
12. Вращая рукоятку домкрата против часовой стрелки, опустите автомобиль.

 Запрещается наносить на болты и гайки моторное масло или какую-либо смазку, поскольку это приведет к ослаблению крепления. В результате колесо может отсоединиться, что приведет к дорожно-транспортному происшествию. ◀

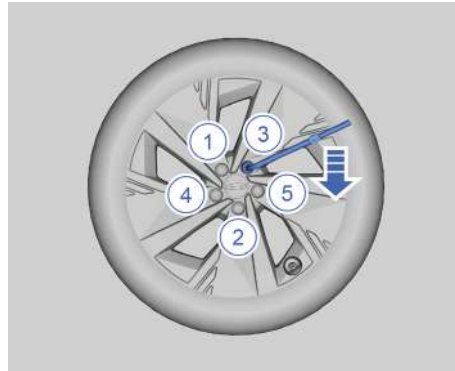

13. Затяните колесные гайки в перекрестном порядке, как показано на рисунке.
14. Полностью опустите домкрат и уберите его из-под автомобиля.
15. Затяните колесные гайки «баллонным» ключом.
16. Установите колпачки колесных гаек.
17. При необходимости установите крышку на ступицу колеса.

 Если переднее колесо повреждено и необходимо использовать запасное колесо, не заменяйте переднее колесо запасным. Для обеспечения безопасности движения сначала замените поврежденное переднее колесо задним, а потом установите запасное колесо на место снятого заднего. ◀

### Хранение запасного колеса и инструментов

Поместите запасное колесо внутренней стороной вверх в багажник. Заверните блокировочную ручку и надежно ее затяните. Положите домкрат и другие инструменты обратно в набор и закрепите их должным образом в багажном отделении.

1

2

3

4

5

6

7

8

## Замена предохранителя

### Расположение и обозначение предохранителей

Причиной отказа компонентов электрической системы может быть перегорание предохранителя. В этом случае рекомендуется выполнить описанную ниже проверку и при необходимости заменить предохранитель.

1. Выключите зажигание, а также все электрооборудование и отсоедините клемму от отрицательного вывода аккумуляторной батареи.



2. Зажмите верхнюю часть предохранителя съемными щипцами для предохранителей и извлеките его. Проверьте, не перегорела ли металлическая проволока в предохранителе.

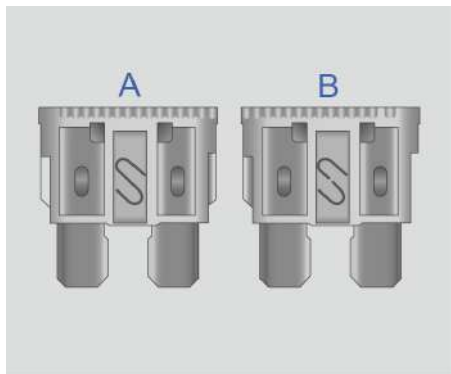

A – исправный предохранитель  
B – перегоревший предохранитель

 Не пытайтесь отремонтировать перегоревший предохранитель. Не заменяйте перегоревший предохранитель предохранителем другого цвета или предохранителем с другим номинальным током. В противном случае электрическая система выйдет из строя, или может произойти возгорание вследствие перегрузки проводов. ◀

3. Замените предохранитель новым того же типа и номинала. Если замененный предохранитель перегорает сразу после установки, как можно скорее обратитесь в авторизованный сервисный центр Geely для устранения неисправности.

 Номинальный ток предохранителя можно определить по его цвету. Кроме того, значение номинального тока указано на самом предохранителе. ◀

 Попадание жидкости на электрические компоненты автомобиля может привести к их повреждению. Убедитесь, что вы закрыли крышки на электрических компонентах. ◀

Блок предохранителей в моторном отсеке

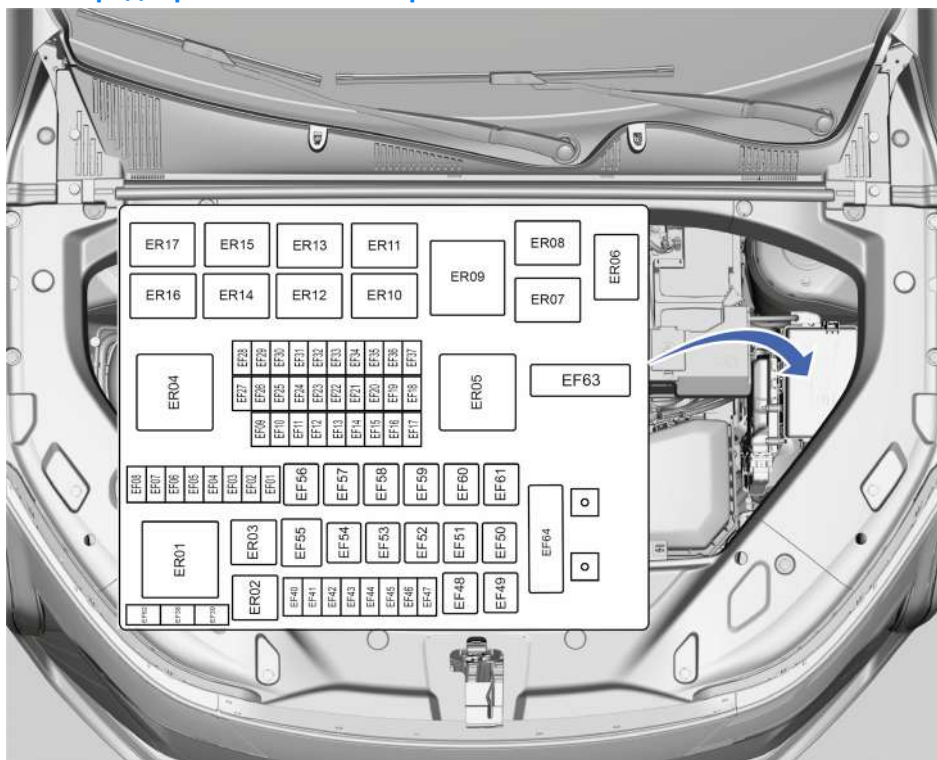

Обозначение предохранителя	Наименование	Номинальный ток (ампер)	Описание
EF01	Предохранитель выключателя стоп-сигналов	5 А	–
EF02	Предохранитель блока TCU* (блок управления коробкой передач)	30 А	–
EF03	Предохранитель блока TCU* (блок управления коробкой передач)	30 А	–
EF04	Предохранитель обмоток реле Coil RLY: реле обогрева заднего стекла, реле низкой скорости переднего стеклоочистителя, реле масляного насоса*, реле HBMF, реле высокой скорости переднего стеклоочистителя*	5 А	–
EF05	Предохранитель блока ECM (блок управления двигателем)	5 А	–
EF06	Предохранитель топливного насоса	20 А	–
EF07	Предохранитель звукового сигнала	20 А	–

\* – функция может полностью или частично отсутствовать в комплектации Вашего автомобиля

1

2

3

4

5

6

7

8

Обозначение предохранителя	Наименование	Номинальный ток (ампер)	Описание
EF08	Предохранитель обогревателя лобового стекла*	15 А	–
EF18	Предохранитель электродвигателя регулировки света фар по высоте	5 А	–
EF19	Предохранитель блоков ECM (блок управления двигателем), РСМ* (блок управления силовой установкой*), ТСМ* (блок управления коробкой передач)	5 А	–
EF20	Предохранитель систем EPAS, VDDM, ВВМ*, ВGM, EGSM*, ВСМ*, RBCM*, VCU*	5 А	–
EF21	Предохранитель датчика APS (датчик положения педали акселератора)	5 А	–
EF23	Предохранитель блока ETC*	10 А	–
EF25	Предохранитель DEM*	15 А	–
EF26	Предохранитель блока HCML (блок управления левой фарой)	20 А	–
EF27	Предохранитель блока HСMR (блок управления правой фарой)	20 А	–
EF33	Предохранитель Coil RLY* обмотки реле топливного насоса*	5 А	–
EF34	Предохранитель катушек зажигания	15 А	–
EF35	Предохранитель кислородного датчика	15 А	–
EF36	Предохранитель блока ECM	20 А	–
EF37	Предохранитель электромагнитных клапанов и датчиков Valve&Sensor*	10 А	–
EF41	Предохранитель блока ETC*	10 А	–
EF42	Предохранитель FSRL* (передний левый радарный модуль*) и FSRR* (передний правый радарный модуль*)	5 А	–
EF43	Предохранитель стеклоомывателя	30 А	–
EF45	Предохранитель заднего стеклоочистителя	15 А	–
EF46	Предохранитель блока ВGM	30 А	–
EF48	Предохранитель блока VDDM	60 А	–
EF49	Предохранитель блока VDDM	40 А	–
EF50	Предохранитель вентилятора отопителя салона, блока HBMF	40 А	–

\* – функция может полностью или частично отсутствовать в комплектации Вашего автомобиля



Обозначение предохранителя	Наименование	Номинальный ток (ампер)	Описание
EF51	Предохранитель CPSR*	40 А	–
EF52	Предохранитель переднего стеклоочистителя	30 А	–
EF53	Предохранитель обогревателя лобового стекла*, левый	40 А	–
EF54	Предохранитель обогревателя заднего стекла	30 А	–
EF56	Предохранитель TCU2*, Clutch Actuator Unit*	30 А	–
EF57	Предохранитель Start* питания реле стартера*	30 А	–
EF58	Предохранитель TCU1*, Clutch Actuator Unit*	30 А	–
EF61	Предохранитель обогревателя лобового стекла*, правый	40 А	–
EF63	Предохранитель вентилятора системы охлаждения*	60 А	Контакт низкой скорости вентилятора
	Предохранитель вентилятора системы охлаждения*	80 А	Контакт средней скорости вентилятора, контакт высокой скорости вентилятора

\* – функция может полностью или частично отсутствовать в комплектации Вашего автомобиля

## Блок предохранителей в салоне

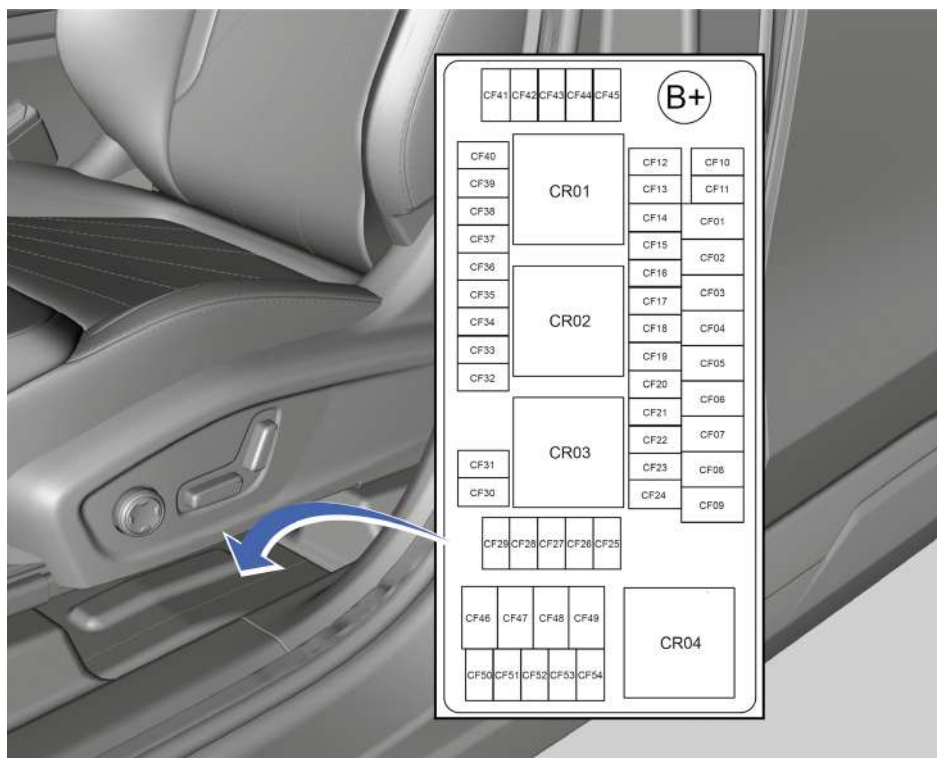

Обозначение предохранителя	Наименование	Номинальный ток (ампер)	Описание
CF01	Предохранитель SMB* блока заднего сиденья*	30 A	–
CF02	Предохранитель SMD* блока водительского сиденья*	40 A	–
CF03	Предохранитель RAPM1 блока управления защитой от заземления стеклом 1	30 A	–
CF04	Предохранитель AUD* блока управления аудиосистемой*	30 A	–
CF05	Предохранитель SMP* блока пассажирского сиденья	40 A	–
CF06	Предохранитель RAPM2 блока управления защитой от заземления стеклом 2	30 A	–
CF07	Предохранитель POT* блока управления электроприводом двери багажного отделения*	30 A	–

\* – функция может полностью или частично отсутствовать в комплектации Вашего автомобиля

Обозначение предохранителя	Наименование	Номинальный ток (ампер)	Описание
CF08	Предохранитель DHU блока управления бортовой информационно-развлекательной системой	25 A	–
CF09	Предохранитель BGM Power2 питание 2 шлюза	30 A	–
CF10	Предохранитель ADCU* блока управления системы автономного вождения*	15 A	–
CF11	Предохранитель SODL* левого заднего радара* и SODR* правого заднего радара*	5 A	–
CF12	Предохранитель RLY COIL3 обмоток реле	5 A	–
CF13	Предохранитель DDS блока выключателей на водительской двери и задних фонарей подсветки*	7,5 A	–
CF15	Предохранитель EGSM электронного селектора передач	5 A	–
CF18	Предохранитель DVR* цифрового видеорегистратора* и ETCM* блока системы взимания платы за проезд*	5 A	–
CF19	Предохранитель DIS дисплея системы информирования водителя	10 A	–
CF20	Предохранитель TCAM* блока антенны системы телематики и связи* и RFA* радиочастотной антенны*	5 A	–
CF21	Предохранитель SWM модуля рулевого колеса	5 A	–
CF22	Предохранитель CSD дисплея центральной консоли	5 A	–
CF23	Предохранитель RLSM*, датчик дождя и уровня освещенности и BNCM* коммуникационного модуля Bluetooth NFC*	5 A	–
CF24	Предохранитель диагностического разъема OBD II	10 A	–
CF25	Предохранитель SRM* блока управления люком*	30 A	Модели со сдвижным панорамным верхним люком
	Предохранитель SUN CURTAIN* электропривода солнцезащитной шторки люка*	20 A	Модели с неподвижным панорамным верхним люком

\* – функция может полностью или частично отсутствовать в комплектации Вашего автомобиля

Обозначение предохранителя	Наименование	Номинальный ток (ампер)	Описание
CF26	Предохранитель HUD* проекционного дисплея*, FLC* фронтальной камеры* и DMC*	5 А	–
CF27	Предохранитель лампы АМВ LP*	10 А	–
CF28	Предохранитель компонентов комбинации приборов*, подсветки перчаточного ящика*, подсветки солнцезащитных козырьков*, блока переключателей панели приборов*, датчика уровня освещенности*, потолочного светильника, внутреннего зеркала заднего вида*, переключателя электропривода двери багажного отделения*	5 А	–
CF29	Предохранитель WPC* беспроводной зарядки*	5 А	–
CF30	Предохранитель ILCM* блока управления внутренним освещением*	15 А	–
CF31	Предохранитель USB-разъема на переднем ряду сидений	10 А	–
CF32	Предохранитель USB-разъема на заднем ряду сидений	10 А	–
CF35	Предохранитель розетки 12 В на центральной консоли	20 А	–
CF36	Предохранитель HSW* обогрева рулевого колеса*	15 А	–
CF37	Предохранитель AFU* блока ароматизации воздуха* и ION* блока очистки воздуха*	5 А	–
CF38	Предохранитель HCML блока управления левой фары	20 А	–
CF39	Предохранитель DVR* цифрового видеорегистратора*	5 А	–
CF40	Предохранитель HCMR блока управления правой фары	20 А	–
CF46	Предохранитель BGM Power1 питание 1 шлюза	30 А	–
CF48	Предохранитель BGM CDL BGM питание 5 центрального замка	25 А	–
CF49	Предохранитель CJB_IGN питания от цепи зажигания (IGN) блока реле и предохранителей в салоне	25 А	–
CF50	Предохранитель EJB_IGN питания от цепи зажигания (IGN) блока реле и предохранителей в моторном отсеке	20 А	–

\* – функция может полностью или частично отсутствовать в комплектации Вашего автомобиля

Обозначение предохранителя	Наименование	Номинальный ток (ампер)	Описание
CF51	Предохранитель ETCM* блока системы взимания платы за проезд*	5 А	–
CF52	Предохранитель SRS системы пассивной безопасности	5 А	–
CF53	Предохранитель PAS* датчика системы помощи при парковке* и ADPU* блока позиционирования системы автоматического вождения*	10 А	–

## Замена ламп

### Технические характеристики ламп

Наименование детали	Наименование лампы	Тип лампы	Мощность
Плафон освещения багажного отделения	Лампа освещения багажного отделения	W5W*/светодиод*	5 Вт/-

 Все приборы освещения (за исключением плафона багажного отделения) оснащены светодиодными лампами, поэтому их нельзя заменить самостоятельно. Если лампа неисправна или повреждена, обратитесь в сервисный центр Geely для ее замены. ◀

 Возможно временное образование конденсата с внутренней стороны рассеивателей блок-фар при наличии разницы температур внутри и снаружи рассеивателя блок фары, например, в дождливый день или при мойке автомобиля. Это нормальное явление. Конденсат должен исчезнуть через короткое время после включения фар. Если он не исчезает, обратитесь в сервисный центр Geely для проведения проверки и ремонта. ◀

\* – функция может полностью или частично отсутствовать в комплектации Вашего автомобиля

## Действия в экстренной ситуации

### Перегрев двигателя



- Если двигатель перегрелся, не продолжайте движение во избежание повреждения двигателя. Кроме того, возможно возгорание автомобиля.
- Капот можно открывать только после прекращения выделения пара или вытекания охлаждающей жидкости из моторного отсека.
- Не снимайте крышку расширительного бачка при высокой температуре двигателя и радиатора.
- При работающем двигателе не допускайте касания рук и одежды с вентилятором охлаждения и ремнем привода вспомогательных агрегатов. ◀

При перегреве двигателя необходимо принять следующие меры:

1. Остановите автомобиль в безопасном месте на обочине дороги, выключите кондиционер, включите аварийную световую сигнализацию, переведите рычаг селектора в парковочное положение (P\*) и задействуйте электрический стояночный тормоз (EPB).
2. Если перегрев двигателя вызван длительным подъемом в гору в жаркий день, дайте двигателю поработать на холостом ходу, пока не погаснет индикатор температуры охлаждающей жидкости.
3. Проверьте на слух и визуально, идет ли пар или вытекает ли охлаждающая жидкость из моторного отсека.
4. Если жидкость не выплескивается наружу, перегрев может быть вызван неисправностью вентилятора охлаждения или низким уровнем охлаждающей жидкости. Как можно скорее обратитесь в авторизованный сервисный центр Geely для устранения неисправности.

### Высвобождение застрявшего автомобиля

Чтобы высвободить автомобиль, застрявший в снегу, грязи, песке или мягком грунте, выполните следующие действия:

1. Убедитесь в отсутствии людей и препятствий спереди и сзади автомобиля.
2. Поверните рулевое колесо влево и вправо, чтобы расчистить область вокруг передних колес.
3. Включите передачу переднего или заднего хода и медленно подайте автомобиль вперед или назад.
4. Если автомобиль не удалось высвободить после нескольких попыток, обратитесь в специализированную службу эвакуации.



При «раскачивании» застрявшего автомобиля вперед-назад автомобиль может внезапно высвободиться и выехать вперед или назад. Водитель должен постоянно контролировать ситуацию во избежание получения травм. Если поблизости от автомобиля находятся люди, не применяйте описанный выше прием.

Чтобы при «раскачивании» автомобиля не допустить повреждения коробки передач и других компонентов, необходимо соблюдать следующие меры предосторожности:

- Перед включением режима переднего или заднего хода не нажимайте педаль акселератора.
- Не допускайте чрезмерной пробуксовки колес. ◀

### Система вызова экстренных оперативных служб\*

Система использует встроенный контроллер, отслеживающий сигналы столкновения и выполняемые вручную пользователем экстренные вызовы, и отправляет данные о местоположении автомобиля, данные об автомобиле (номер VIN, тип транспортного средства, тип питания) и т. д. в центр управления через сеть мобильной связи для направления к месту аварии соответствующих экстренных служб.

\* – функция может полностью или частично отсутствовать в комплектации Вашего автомобиля

## Условия активации системы вызова экстренных оперативных служб

1. Контроллер регистрирует сигнал срабатывания подушек безопасности.
  2. Длительное нажатие кнопки SOS.
- После активации система отправляет информацию в центр управления по голосовому каналу и одновременно выполняет экстренный исходящий вызов. Центр управления подтверждает информацию о происшествии и запрашивает помощь служб экстренного реагирования. После подтверждения соответствующей информации центр управления завершает вызов.

### Тип 1

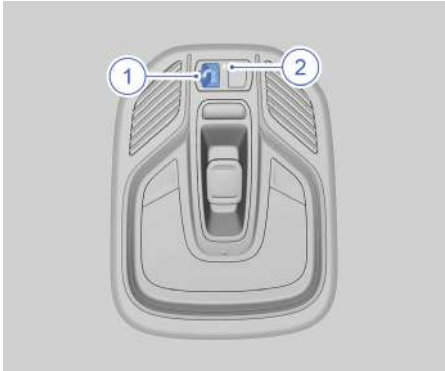

### Тип 2



1. Кнопка SOS
2. Индикатор SOS

Если необходимо вручную активировать систему вызова экстренных оперативных служб, откройте защитную крышку и нажмите кнопку SOS на панели управления освещением салона. Индикатор SOS будет показывать статус системы и статус вызова. Если система работает исправно, пользователь может выполнить голосовой вызов.

 Следующие условия (помимо прочих) могут нарушить нормальную работу системы вызова экстренных оперативных служб:

- Сетевое оборудование автомобиля или аудиосистема неисправны или повреждены.
- Сигнал мобильной сети слишком слабый, имеются помехи, экранирование и т. п.
- Если повреждено GPS-оборудование или автомобиль находится в месте со слабым сигналом (например, на подземной стоянке, в тоннеле, в холмистой местности), определить местоположение автомобиля невозможно.
- В случае незначительного столкновения или несрабатывания подушек безопасности автоматический вызов экстренных служб не будет выполнен, но можно осуществить экстренный вызов вручную или другим способом.
- Экстренные службы не смогут прибыть для оказания помощи в условиях массовых беспорядков, пожара, наводнения, бури, взрывов, войны, действий государственной власти, распоряжений официальных органов управления, нарушений общественного порядка и при других обстоятельствах непреодолимой силы. ◀

1

2

3

4

5

6

7

8



## Аварийное выключение двигателя

В случае возникновения во время движения поломки автомобиля препятствующей совершить остановку обычным способом, нажмите и удерживайте пусковой переключатель в течение 2 секунд или непрерывно, чтобы выполнить экстренную остановку автомобиля.



Не используйте аварийное выключение двигателя при нормальных условиях. Аварийное выключение двигателя может привести к потере контроля над автомобилем. Если необходимо выполнить аварийное выключение двигателя, предварительно снизьте скорость, насколько это возможно. ◀

## Уход и техническое обслуживание

### Регулярное техническое обслуживание

Рекомендуется постоянно следить за техническим состоянием автомобиля и поддерживать его на оптимальном уровне.

#### Ограничители открывания дверей

Ограничители открывания дверей необходимо регулярно смазывать, в противном случае при открывании и закрывании дверей может возникать посторонний шум.

#### Техническое обслуживание заднего стекла

Очищайте поверхность заднего стекла с помощью моющего средства. Не используйте для очистки стекла едкие вещества!

#### Техническое обслуживание стекла верхнего люка\*

Очищайте поверхность стеклянной панели люка с помощью моющего средства. Не используйте вязкие чистящие средства!

#### Техническое обслуживание верхнего люка\*

- При частом использовании люка в ветреную погоду и в запыленной местности регулярно очищайте с помощью влажной губки уплотнители стеклянной панели люка от пыли и грязи.
- При длительной стоянке автомобиля или в том случае, если верхний люк не используется в течение длительного времени, на уплотнители проема люка можно нанести мелкодисперсный тальк или специальную смазку для уплотнителей.
- При мойке автомобиля проверяйте, не засорены ли уплотнители люка, дренажные отверстия и желоба пылью, листьями, ветками и прочими посторонними предметами. При обнаружении засорения выполните очистку.

## Масла и рабочие жидкости

### Открывание и закрывание капота

#### Открывание капота

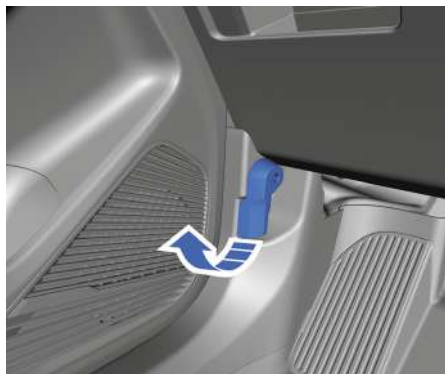

1. Потяните на себя рукоятку открывания замка капота, которая находится в левом нижнем углу приборной панели со стороны водителя.

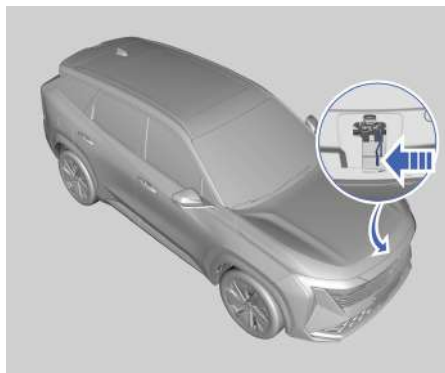

2. Нажмите ручку крюка замка капота в направлении стрелки, как показано на рисунке.

1

2

3

4

5

6

7

8

\* – функция может полностью или частично отсутствовать в комплектации Вашего автомобиля

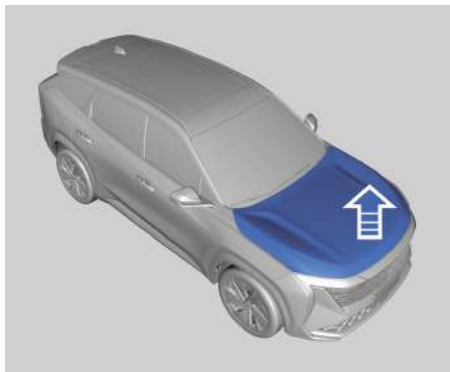

3. Поднимите капот. Извлеките из гнезда опорный стержень капота и подоприте им капот.

### Закрывание капота

**i** Прежде чем закрыть капот, необходимо проверить, не остались ли в моторном отсеке инструменты, ветошь и т. п., а также убедиться в том, что все крышки заправочных горловин закрыты. ◀

1. Опустите капот до высоты, близкой к закрытому положению, а затем отпустите. Фиксация капота сопровождается характерным щелчком.
2. После закрывания капота убедитесь в том, что он надежно заблокирован, потянув его вверх за передний край.

Если капот заблокирован ненадежно, следует повторно открыть его и закрыть должным образом. Не допускается закрывать капот, непосредственно надавливая на него сверху.

**!** Запрещается начинать движение, если капот не закрыт или закрыт не полностью. ◀

## Моторное масло

### Тип 1 (ВНЕ15)

#### Проверка и долив моторного масла

1. Остановите автомобиль на горизонтальной площадке, выключите двигатель и подождите несколько минут (двигатель должен быть прогрет до температуры 90 °С, а время ожидания составляет 10 мин).
2. Извлеките маслоизмерительный щуп двигателя, протрите его насухо бумажной салфеткой или чистой тканью и затем вставьте обратно до упора.

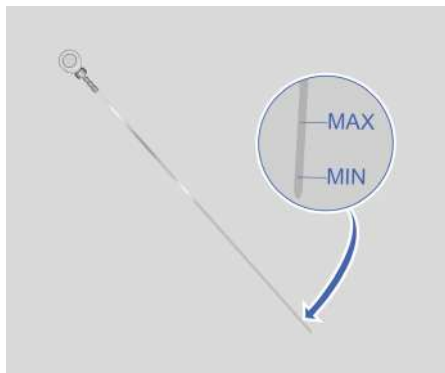

3. Снова извлеките маслоизмерительный щуп и определите уровень масла.
4. Если уровень моторного масла находится ниже метки MIN, снимите крышку маслоналивной горловины двигателя и долейте моторное масло с таким расчетом, чтобы его уровень составлял 3/4 между метками MIN и MAX на маслоизмерительном щупе двигателя.
5. Подождите несколько минут и снова проверьте уровень моторного масла. Если уровень моторного масла по-прежнему находится ниже метки MIN, долейте предписанное к применению моторное масло в необходимом количестве.
6. После завершения проверки установите маслоизмерительный щуп двигателя на место и закройте крышку маслоналивной горловины.

**i** В период обкатки нового двигателя возможен повышенный расход масла. Это нормальное явление. Выполняйте техническое обслуживание двигателя в соответствии с сервисной книжкой. ◀

Используйте моторное масло, рекомендованное и допущенное к применению компанией Geely. ◀

Если возникает подозрение на повышенный расход масла (более 1 л на 1000 км пробега), обратитесь в авторизованный сервисный центр Geely для проведения проверки. ◀

Утилизируйте отработанное моторное масло согласно требованиям законов по защите окружающей среды. ◀

## Тип 2 (JLH-4G20TD)

### Проверка и долив моторного масла

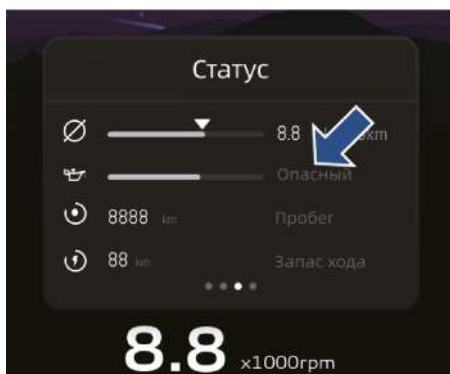

1. Уровень моторного масла отображается на комбинации приборов, когда двигатель автомобиля заведен или пусковой переключатель находится в Режиме II (включено зажигание). Когда на комбинации приборов отображается низкий уровень моторного масла, необходимо своевременно произвести долив.
2. Заглушите двигатель, снимите крышку маслосливной горловины двигателя и долейте моторное масло.

3. Заведите двигатель через 10 минут, если на комбинации приборов по-прежнему отображается низкий уровень моторного масла или горит контрольная лампа низкого давления масла, возможно, что уровень масла недостаточный и требуется произвести повторный долив.

4. Выполните долив достаточного объема моторного масла и закройте крышку маслосливной горловины двигателя. Если на комбинации приборов по-прежнему отображается низкий уровень моторного масла или горит контрольная лампа низкого давления масла, обратитесь в авторизованный сервисный центр Geely для проведения проверки.

**!** Не эксплуатируйте автомобиль, когда уровень моторного масла низкий или горит контрольная лампа низкого давления масла. Это может привести к повреждению двигателя. Обратитесь в авторизованный сервисный центр Geely для устранения неисправности. ◀

**i** В период обкатки нового двигателя возможен повышенный расход масла. Это нормальное явление. Выполняйте техническое обслуживание двигателя в соответствии с сервисной книжкой. ◀

Используйте моторное масло, рекомендованное и допущенное к применению компанией Geely. ◀

Если возникает подозрение на повышенный расход масла (более 1 л на 1000 км пробега), обратитесь в авторизованный сервисный центр Geely для проведения проверки. ◀

Утилизируйте отработанное моторное масло согласно требованиям законов по защите окружающей среды. ◀

1

2

3

4

5

6

7

8

## Охлаждающая жидкость



При проверке уровня охлаждающей жидкости двигателя автомобиль должен находиться на горизонтальной площадке. Убедитесь в том, что уровень охлаждающей жидкости в расширительном бачке находится между отметками MAX и MIN. Если уровень охлаждающей жидкости опустился ниже отметки MIN, долейте охлаждающую жидкость в расширительный бачок в соответствии с установленной процедурой.

Прежде чем открывать герметичную крышку расширительного бачка охлаждающей жидкости, убедитесь в том, что система охлаждения (включая крышку расширительного бачка и верхний шланг радиатора) полностью остыла.



1. Медленно поверните герметичную крышку против часовой стрелки. Открывайте крышку только после того,

как характерный шипящий звук прекратится. Шипящий звук указывает на то, что в бачке сохраняется давление.

2. Продолжая поворачивать крышку, снимите ее.
3. Медленно заливайте охлаждающую жидкость с таким расчетом, чтобы уровень жидкости находился между отметками MAX и MIN и не снижался.
4. Оставив крышку расширительного бачка открытой, запустите двигатель и подождите, пока верхний шланг радиатора не начнет нагреваться. В это время уровень охлаждающей жидкости в расширительном бачке может упасть. Если уровень охлаждающей жидкости находится ниже отметки MIN, добавьте необходимое количество охлаждающей жидкости в расширительный бачок с таким расчетом, чтобы уровень жидкости находился между отметками MAX и MIN на расширительном бачке.
5. Наблюдайте за снижением уровня охлаждающей жидкости в расширительном бачке и вовремя доливайте ее. Уровень охлаждающей жидкости в расширительном бачке должен оставаться между метками MAX и MIN.
6. Наблюдайте за выходным отверстием расширительного бачка. Если охлаждающая жидкость непрерывно вытекает из перепускного шланга расширительного бачка и уровень охлаждающей жидкости не опускается, затяните герметичную крышку расширительного бачка до очередной заправки охлаждающей жидкостью.

Используйте охлаждающую жидкость на основе этиленгликоля, одобренную компанией Geely. Гарантия компании Geely не распространяется на повреждения или отказы, связанные с использованием охлаждающей жидкости с ненадлежащим составом или пропорций. ◀

## Тормозная жидкость

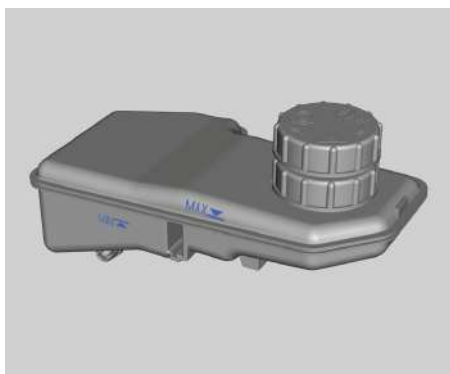

Периодически проверяйте уровень тормозной жидкости и следите за тем, чтобы он всегда находился между отметками MAX и MIN.

Если уровень тормозной жидкости опустился ниже отметки MIN, отверните крышку бачка и аккуратно долейте тормозную жидкость, не допуская ее перелива. При случайном проливе тормозную жидкость необходимо немедленно удалить, в противном случае могут быть повреждены детали в моторном отсеке.



- Тормозная жидкость вредна для организма человека. При случайном контакте незамедлительно промойте пораженный участок большим количеством воды. При случайном проглатывании тормозной жидкости не-

медленно обратитесь за медицинской помощью.

- Уровень тормозной жидкости может снижаться также в результате утечки. Как можно скорее обратитесь в авторизованный сервисный центр Geely для устранения неисправности.
- Используйте тормозную жидкость, производитель и марка которой рекомендованы компанией Geely. Использование тормозной жидкости, отличной от предписанной, приведет к серьезным повреждениям деталей гидропривода тормозов, что негативно повлияет на эффективность торможения и длину тормозного пути. ◀

## Омывающая жидкость

### Долив омывающей жидкости

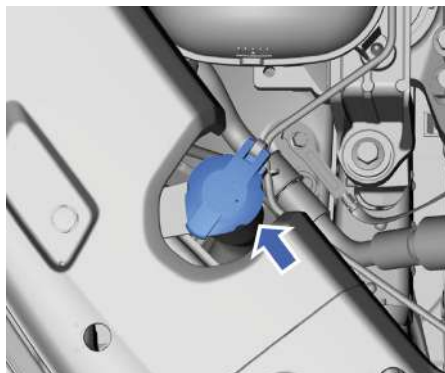

Чтобы добавить омывающую жидкость, откройте крышку заливной горловины с символом стеклоомывателя и долейте омывающую жидкость в необходимом количестве.

☞ Точка замерзания омывающей жидкости должна быть на 10 °C ниже минимальной температуры для данной местности. ◀

☞ Не добавляйте другие жидкости, например мыльный раствор, вместо омывающей жидкости, иначе возможно повреждение лакокрасочного покрытия кузова. Рекомендуется использовать высококачественную омывающую жидкость. ◀

## Щетки стеклоочистителя

### Замена щеток стеклоочистителя



- Смазка, силикон и нефтепродукты могут негативно повлиять на очищающие свойства щеток стеклоочистителя. Протирайте щетки теплой мыльной водой и регулярно проверяйте их состояние.
- Регулярно мойте лобовое стекло и избегайте использования щеток стеклоочистителя для удаления грязи и песка с лобового стекла, иначе это повлияет на эффективность очистки и сократит срок службы щеток стеклоочистителя.
- Обнаружив, что щетки стеклоочистителя затвердели или растрескались, стеклоочиститель оставляет царапины на стекле или не удаляет загрязнения на определенных участках, замените щетки стеклоочистителя.
- Регулярно очищайте лобовое стекло разрешенным к применению средством для очистки стекол. После замены щеток стеклоочистителя убедитесь в том, что новые щетки эффективно очищают лобовое стекло.
- Используйте только те щетки стеклоочистителя, технические характеристики которых аналогичны оригинальным щеткам.
- Если стеклоочиститель и лобовое стекло покрыты инеем, снегом или обледенели, то перед использованием стеклоочистителя следует очистить щетки и стекло от снега и льда, чтобы не допустить повреждения стеклоочистителя.
- Если лобовое стекло сухое или на его поверхности имеются твердые предметы, не используйте стеклоочиститель. В противном случае возможно повреждение щеток стеклоочистителя и лобового стекла. ◀

### Замена щеток переднего стеклоочистителя

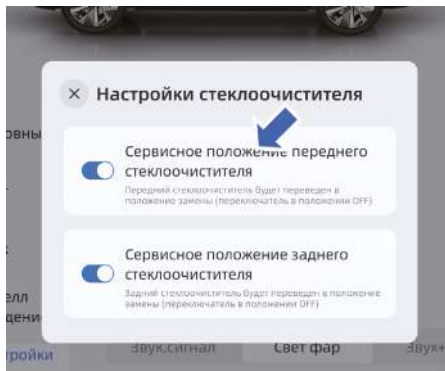

1. Остановите автомобиль и переведите рычаг управления стеклоочистителем в положение «0». На дисплее мультимедийной системы нажмите: Настройки автомобиля → Другие настройки → Настройки стеклоочистителя, и включите «Сервисное положение переднего стеклоочистителя». Сразу после включения стеклоочиститель перейдет в положение, позволяющее выполнить замену щеток.



Передний стеклоочиститель вернется в исходное положение при включении стеклоочистителя, стеклоомывателя или при активации датчика дождя. ◀

2. Отведите щетку стеклоочистителя от лобового стекла.



При отведенных от стекла щетках стеклоочистителя нельзя открывать капот, в противном случае возможно повреждение щетки переднего стеклоочистителя или капота. ◀



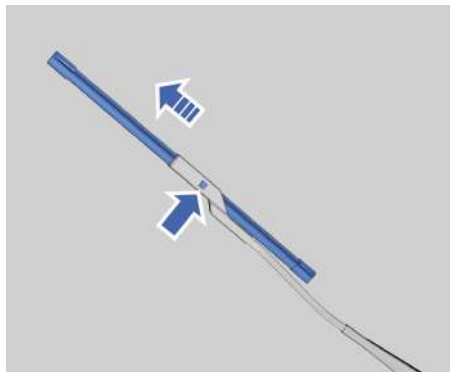

- Удерживая нажатой кнопку фиксатора, потяните щетку стеклоочистителя в направлении стрелки и высвободите ее из рычага стеклоочистителя.
- Снимите щетку стеклоочистителя.

Если не установить щетку стеклоочистителя, лобовое стекло будет повреждено при контакте с рычагом. На устранение повреждений, вызванных такими действиями, условия гарантии не распространяются. ◀

- Чтобы установить щетку стеклоочистителя, выполните этапы 2–4 в обратном порядке.
- Выключите «Сервисное положение переднего стеклоочистителя» на дисплее мультимедийной системы, и стеклоочиститель перейдет в рабочее положение.

### Замена щетки заднего стеклоочистителя

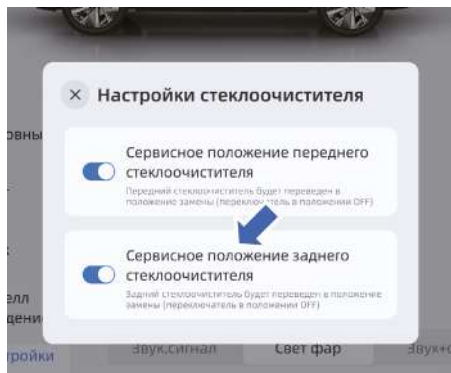

- Остановите автомобиль и переведите рычаг управления стеклоочистителем в положение «0». На дисплее мультимедийной системы нажмите: Настройки автомобиля → Другие настройки → Настройки стеклоочистителя, и включите «Сервисное положение заднего стеклоочистителя». Сразу после включения стеклоочиститель перейдет в положение, позволяющее выполнить замену щетки.

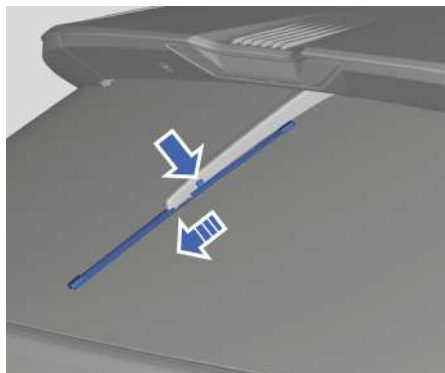

- Удерживая нажатой кнопку фиксатора, потяните щетку стеклоочистителя в направлении стрелки и высвободите ее из рычага стеклоочистителя.
- Снимите щетку стеклоочистителя.
- Чтобы установить щетку стеклоочистителя, выполните этап 2 в обратном порядке.
- Выключите «Сервисное положение заднего стеклоочистителя» на дисплее мультимедийной системы, и стеклоочиститель перейдет в рабочее положение.

1

2

3

4

5

6

7

8

## Аккумуляторная батарея

### Техническое обслуживание аккумуляторной батареи

Ваш автомобиль оснащен необслуживаемой аккумуляторной батареей.



В выводах аккумуляторной батареи, клеммах и связанных с ними деталях содержится вредный для здоровья свинец и его соединения. После контакта с ними тщательно вымойте руки с мылом под проточной водой. ◀

Чтобы продлить срок службы аккумуляторной батареи и поддержать нормальное функционирование электрической системы автомобиля, необходимо соблюдать следующие рекомендации:

- При эксплуатации автомобиля в регионах с холодным климатом нельзя допускать чрезмерной разрядки аккумуляторной батареи, чтобы исключить замерзание электролита.
- Не допускайте избыточной зарядки аккумуляторной батареи или ее нахождения в разряженном состоянии в течение длительного времени.
- При понижении напряжения аккумуляторной батареи необходимо подзарядить ее от внешнего источника питания.
- Аккумуляторную батарею следует беречь от воздействия источников тепла и открытого огня. При зарядке аккумуляторной батареи и при обращении с ней необходимо обеспечить хорошую вентиляцию, чтобы предотвратить возможные травмы и ожоги.
- Чтобы исключить долговременную разрядку аккумуляторной батареи большим током, время работы стартера при каждом запуске двигателя не должно превышать 5 с, а интервал между двумя последовательными запусками должен составлять 10–15 с.
- Для исключения негативного воздействия вибрации аккумуляторная батарея должна быть надежно закреплена на автомобиле.

- Проверяйте надежность крепления кабельных клемм к выводам аккумуляторной батареи, чтобы исключить искрение, которое может привести к взрыву аккумуляторной батареи. Окислы и сульфаты, образующиеся в соединениях клемм с выводами аккумуляторной батареи, следует удалять, а клеммы покрывать специальной смазкой, чтобы предотвратить развитие коррозии.
- При стоянке автомобиля электрическая система будет потреблять некоторое количество электроэнергии, поэтому длительный простой может привести к разрядке аккумуляторной батареи. Поэтому, помещая автомобиль на длительное хранение, необходимо отсоединить черный отрицательный (–) кабель от аккумуляторной батареи, чтобы предотвратить ее чрезмерную разрядку.
- Автомобиль должен храниться в прохладном, проветриваемом, чистом и сухом месте. Длительное хранение автомобиля в замкнутом пространстве с высокой влажностью воздуха ускоряет процесс образования ржавчины и старения деталей автомобиля. Выполняйте регулярное и своевременное техническое обслуживание автомобиля в соответствии с инструкциями и требованиями, изложенными в сервисной книжке.

### Замена аккумуляторной батареи

Для замены следует использовать такую же аккумуляторную батарею (такого же типа и с такими же техническими характеристиками), которая была установлена на автомобиле изначально. Для проверки, снятия, замены и установки аккумуляторной батареи обратитесь в авторизованный сервисный центр Geely.



После замены аккумуляторной батареи передайте снятую аккумуляторную батарею в авторизованный сервисный центр Geely или в специальную организацию для утилизации в соответствии с требованиями действующего природоохранного законодательства. В аккумуля

муляторной батарее содержится едкий кислотный раствор. При транспортировке и хранении аккумуляторной батареи следите за тем, чтобы ее верхняя часть находилась сверху. ◀

 Кислота, содержащаяся в аккумуляторной батарее, может вызвать ожоги и стать причиной образования взрывоопасного водорода. Это может привести к травме или гибели. ◀

## Шины

### Техническое обслуживание шин

#### Проверка шин

##### Периодичность проверки шин

Проверяйте шины, включая шину запасного колеса, не реже одного раза в месяц.

##### Проверка состояния шин

Для проверки давления в шинах используйте специальный шинный манометр высокого качества. Давление воздуха следует проверять в холодном состоянии. Снимите колпачок с вентиля шины. Подсоедините наконечник шинного манометра к вентилю шины и измерьте давление. Если давление в холодной шине соответствует рекомендованному значению, указанному в справочной табличке, корректировать его не нужно. При недостаточном давлении в шине поднимите давление до рекомендованного значения. Если в шине избыточное давление, надавите на золотник в центре вентиля шины, чтобы выпустить воздух. Снова проверьте давление в шине с помощью манометра. Обязательно установите колпачок на вентиль шины. Колпачок вентиля предотвратит попадание пыли и влаги в вентиль и шину.

##### Износ шин

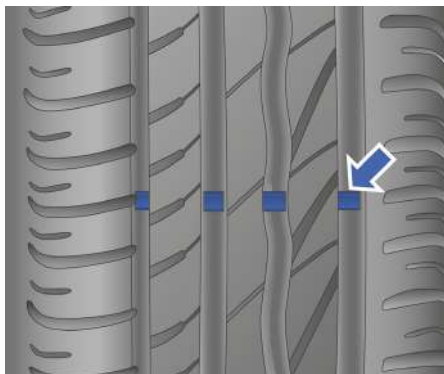

Индикатор износа становится видимым в том случае, если остаточная глубина протектора составляет 1,6 мм или менее.

1

2

3

4

5

6

7

8

При достижении предельного износа шин как можно скорее замените шины. Если обнаружен неравномерный износ шин или во время движения постоянно ощущается вибрация, обратитесь в авторизованный сервисный центр Geely для проверки. При установке новых шин обязательно выполните их динамическую балансировку.

 Продолжение эксплуатации шин с изношенным протектором или видимыми индикаторами износа приведет к увеличению тормозного пути, отказу рулевого управления, разрыву шин и т. п., что может стать причиной аварии. ◀

 Утилизируйте изношенные шины в соответствии с действующими законами о защите окружающей среды. ◀

 Если ваш автомобиль укомплектован запасным колесом, не заменяйте переднее колесо запасным. Для обеспечения безопасности вождения сначала замените поврежденное переднее колесо задним, а потом установите запасное колесо на место снятого заднего. После установки на автомобиль запасного колеса или штатного заднего колеса вместо переднего давление в шине установленного колеса на комбинации приборов будет отображаться некорректно, поскольку не выполнена инициализация системы контроля давления в шинах. Доставьте автомобиль в авторизованный сервисный центр Geely для выполнения инициализации системы контроля давления и отображения корректного значения давления в шине с целью обеспечения безопасности движения. ◀

### Давление в шинах

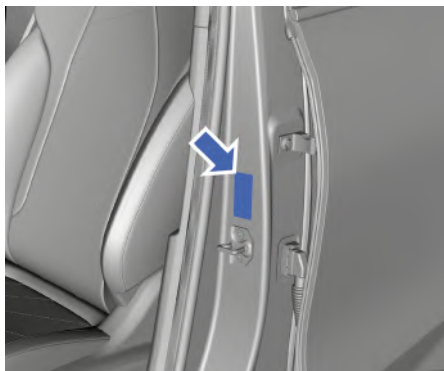

Табличка с рекомендуемым давлением в шинах размещена на внешней стороне центральной левой стойки автомобиля. На табличке указаны значения давления для передних, задних шин и шины запасного колеса.

 Эффективная работа шин достигается только в том случае, если давление воздуха в них соответствует норме. Как недостаточное, так и избыточное давление в шинах отрицательно сказывается на сроке службы шин и управляемости автомобиля, что может привести к потере контроля над автомобилем. ◀

### Система контроля давления в шинах\*

Система контроля давления в шинах оповещает водителя о необходимости проверить давление в шинах, включая соответствующую сигнальную лампу.

Включение контрольной лампы давления в шинах указывает на то, что давление по меньшей мере в одной шине отличается от нормы. Необходимо как можно скорее остановить автомобиль, проверить давление в шинах и отрегулировать его. Предписанное изготовителем автомобиля давление воздуха в холодных шинах указано в справочной табличке. Система контроля давления воздуха в шинах, установленная на автомобиле, сигнализирует о ненормальном давлении в шинах, однако не является заменой надлежущего технического обслуживания.

\* – функция может полностью или частично отсутствовать в комплектации Вашего автомобиля

 Запасное колесо не оснащено датчиком контроля давления. ◀

 Если зимой на автомобиль были установлены зимние шины (без датчиков давления), на комбинации приборов отобразится сообщение о том, что датчики отсутствуют, и будет выдан предупреждающий сигнал о неисправности системы. ◀

### Перестановка колес

Колеса необходимо переставлять через каждые 10 000 км пробега.

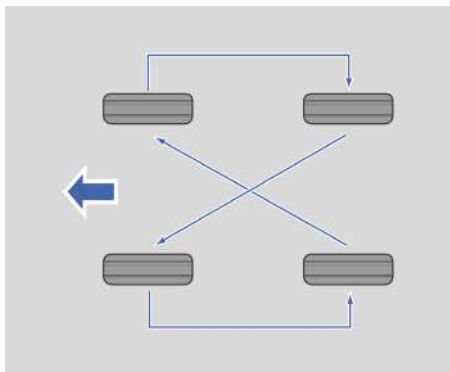

Выполняйте перестановку в указанной на рисунке последовательности при использовании шин с ненаправленным\* рисунком протектора. После перестановки колес отрегулируйте давление в передних и задних шинах до значений, указанных в соответствующей справочной табличке.



- При перестановке колес не используйте компактное запасное колесо.
- Колеса необходимо устанавливать должным образом. После перестановки колес отрегулируйте давление в шинах. ◀

### Углы установки и балансировка колес

Если наблюдается неравномерный износ шин или постоянный увод автомобиля с траектории прямолинейного движения, углы установки колес необходимо проверить. Если отмечается тряска автомобиля

при движении по гладкой дороге, может понадобиться выполнить балансировку шин и колесных дисков. Обратитесь в авторизованный сервисный центр Geely как можно скорее.

### Действия при резком снижении давления в шине

Разрыв шины во время движения сопровождается нижеуказанными явлениями, при возникновении которых необходимо предпринять соответствующие меры:

1. Если лопнула передняя шина, будет иметь место увод автомобиля в сторону от прямолинейного движения. Отпустите педаль акселератора и крепко удерживайте рулевое колесо. Удерживайте автомобиль на полосе движения, а затем плавно нажмите на педаль тормоза, чтобы остановить автомобиль в максимально безопасном месте.
2. Если лопнула задняя шина, отпустите педаль акселератора. Поверните рулевое колесо в требуемом направлении, чтобы сохранить управление автомобилем. Несмотря на сильную тряску и шум, сохранить управление все же можно. Плавно нажмите на педаль тормоза, чтобы остановить автомобиль в максимально безопасном месте.



Обнаружив небольшую утечку воздуха из шины, выполните следующие действия:

1. Медленно двигайтесь на автомобиле в безопасное место, чтобы избежать дальнейшего повреждения шины и колесного диска.
2. Включите аварийную световую сигнализацию и установите знак аварийной остановки на расстоянии, предписанном правилами дорожного движения.
3. Замените колесо.



Чтобы обеспечить неподвижность автомобиля, примите следующие меры предосторожности:

- Включите стояночный тормоз.
- Переведите рычаг селектора в парковочное положение (P)\*.

\* – функция может полностью или частично отсутствовать в комплектации Вашего автомобиля

- Выключите двигатель. Не запускайте двигатель при поднятом автомобиле.
- Не позволяйте пассажирам оставаться в автомобиле.
- Прежде чем менять колесо, поместите упоры впереди и позади колес, которые опираются на землю. ◀

## Мойка и чистка автомобиля

### Мойка кузова

Своевременное мытье автомобиля полезно для защиты кузова и поддержания привлекательного внешнего вида. Прежде чем приступить к мойке автомобиля, выключите зажигание и припаркуйте автомобиль в прохладном месте. Не мойте автомобиль под прямыми солнечными лучами. Если автомобиль долго находился под прямыми солнечными лучами, перед мойкой необходимо дождаться остывания поверхности кузова.

При использовании автоматической мойки обязательно следуйте инструкциям оператора мойки.



Во избежание повреждения лакокрасочного покрытия следует немедленно удалять с поверхности коррозионные вещества (птичий помет, смолу, насекомых, битумные пятна, соль, промышленную пыль и т. д.). При необходимости удалите битумные пятна и застывшие масляные пятна с помощью технического спирта, затем немедленно промойте кузов водой с мягким нейтральным мылом, чтобы удалить спирт. ◀

### Мойка автомобиля с помощью мойщей машины высокого давления

- Перед мойкой автомобиля убедитесь в том, что лючок топливозаправочной горловины закрыт должным образом.
- Мойте автомобиль в строгом соответствии с инструкциями по использованию мойки высокого давления, уделяя особое внимание рабочему давлению и расстоянию распыления. Если используется мойщая машина высокого давления, сопло должно находиться на расстоянии не менее 30 см от поверхности кузова. Непрерывно перемещайте сопло и не распыляйте воду на одно и то же место, так как это может привести к повреждению деталей автомобиля.

- Не используйте многосопловую систему для мойки автомобиля.
- Не допускайте, чтобы сопло было направлено на моторный отсек напрямую или косвенно. Струя воды под высоким давлением может вызвать повреждение электрических компонентов в моторном отсеке или привести к сбою в работе некоторых компонентов.
- Не направляйте сопло водяного пистолета на разъемы в нижней части шасси для промывки.
- Не используйте воду под высоким давлением или паровую машину для очистки камер и датчиков во избежание их повреждения.
- Не распыляйте воду на окрашенные бамперы и мягкие детали, например резиновые шланги, пластмассовые детали и изоляционный материал, с близкого расстояния.
- Запрещается использовать химические растворители, содержащие этанол, или сильные моющие средства для очистки рассеивателей световых приборов снаружи во избежание их повреждения.

### Мойка автомобиля на автоматической мойке

- Перед началом мойки на автоматической мойке проверьте автомобиль вместе с оператором на наличие дополнительно установленных деталей и следуйте рекомендациям оператора.
- Перед мойкой сложите наружные зеркала заднего вида.
- Прочность лакокрасочного покрытия кузова автомобиля позволяет выполнять мойку автоматической моющей машиной, но необходимо учитывать ее воздействие на краску. Воздействие зависит от конструкции моющей машины, чистящей щетки, степени очистки воды, типа моющего средства и растворителя для воска. Если лакокрасочное покрытие кузова автомобиля потемнело или оцарапано после мойки, следует немедленно сообщить об этом оператору.

- Выбирая автоматическую мойку, отдавайте предпочтение бесконтактной автомойке. В автомойке такого типа нет деталей (щеток и т. д.), которые могут касаться поверхности автомобиля.

### Чистка салона

Регулярная чистка салона помогает поддерживать опрятный вид внутреннего пространства автомобиля. Внутри салона скапливаются пыль и грязь, что приводит к повреждению напольного покрытия, тканевой или кожаной обивки и пластмассовых деталей. Пятна следует удалять как можно быстрее, особенно на светлой внутренней отделке, так как они могут быстро затвердеть при очень высокой температуре.

Удаляйте пыль с небольших кнопок и ручек кнопок маленькой мягкой кистью.

Для очистки внутренней отделки автомобиля используйте только профессиональные чистящие средства, иначе возможны необратимые повреждения. Чтобы не допустить чрезмерного распыления чистящего средства, распыляйте его на чистую ветошь. Случайно распыленное на какие-либо предметы внутри автомобиля чистящее средство следует немедленно удалить.

Температура пистолета, используемого для нанесения защитной пленки, очень высока. Необходимо иметь в виду, что во время наклеивания защитной пленки методом нагрева ни в коем случае нельзя нагревать внутреннюю отделку, иначе она будет повреждена.

 Очистка автомобильных стекол с помощью абразивных чистящих средств может привести к появлению царапин на стеклах и (или) повреждению обогревателя заднего стекла. Для очистки автомобильных стекол используйте только мягкую ткань и чистящее средство для стекол. ◀

1

2

3

4

5

6

7

8



Чистящее средство содержит растворитель, пары которого могут конденсироваться внутри салона. Перед использованием чистящего средства прочитайте и соблюдайте инструкции по безопасности, приведенные на этикетке.

Во время очистки автомобильного салона откройте двери и окна, чтобы обеспечить интенсивную вентиляцию.

При очистке внутренней отделки обратите внимание на следующее:

- Не используйте бритвенные лезвия и другие острые предметы для удаления грязи с элементов внутренней отделки.
- Не используйте жесткие щетки. Они могут повредить внутреннюю отделку автомобиля.
- Не прикладывайте силу при очистке поверхности ветошью. Чрезмерное усилие не только не способствует более тщательной очистке, но может стать причиной повреждения отделки.
- Используйте только мягкое нейтральное мыло. Не применяйте сильные моющие средства или обезжиривающее мыло. Избыточное количество мыла может оставлять следы, на которых скапливается пыль.
- Не смачивайте элементы отделки при очистке.
- Использование органических растворителей, таких как керосин или спирт, может привести к повреждению внутренней отделки.

### Тканевая обивка / напольное покрытие

Для удаления пыли и рыхлых загрязнений используйте пылесос с мягкой щеткой. Стойкие пятна следует в первую очередь попытаться удалить чистой водой с добавлением соды. Выберите подходящий метод для удаления пятен:

- Для удаления пятен от жидкостей: аккуратно промокните остаток пятна салфеткой, чтобы влага полностью впиталась в салфетку.
- Для удаления затвердевших пятен: уберите пятно вручную, затем удалите остатки пылесосом.

Порядок очистки:

1. Смочите чистую безворсовую белую ткань чистой водой или водой с добавлением соды.
2. Выжмите ткань, чтобы удалить избыточную влагу.
3. При удалении пятен аккуратно трите от краев к середине, пока на ткани не останется пятен.
4. Если пятно не удается удалить, попробуйте повторить описанные выше операции с использованием мыльной воды.

Если пятно невозможно удалить, попытайтесь воспользоваться чистящим средством для синтетических тканей или мощным средством. Прежде чем использовать эти средства, испытайте стойкость окраски на небольшом, скрытом от взгляда участке. Если местный чистящий эффект удовлетворителен, такое чистящее средство можно использовать для очистки всей поверхности. После очистки можно воспользоваться бумажным полотенцем для удаления лишней влаги, оставшейся в ткани или ковровом покрытии.

### Очистка кожаной обивки

Удалить пыль можно мягкой тканью, смоченной в воде. Если необходима более тщательная очистка, используйте мягкую ткань, смоченную в нейтральном мыльном растворе. Кожа должна высыхать на воздухе естественным путем. Не подвергайте ее нагреву для ускорения высыхания. Не применяйте паровой очиститель.

Не используйте чистящие средства или составы для придания блеска при уходе за кожей. В противном случае внешний вид внутренней отделки и тактильные ощущения от нее могут измениться без возможности восстановления. Не используйте для очистки внутренней отделки автомобиля средства на основе силикона и воска или средства, содержащие органические растворители, так как это может привести к неравномерному блеску кожи и ухудшению внешнего вида внутренней отделки. Ни в коем случае не используйте для ухода за кожей крем для обуви.

### Очистка приборной панели и пластмассовых деталей

Не используйте чистящие средства или составы для придания блеска при уходе за пластмассовыми поверхностями. В противном случае внешний вид внутренней отделки и тактильные ощущения от нее могут измениться без возможности восстановления. Некоторые имеющиеся в продаже средства могут усилить глянец приборной панели и привести к появлению отражений на лобовом стекле, что может серьезно повлиять на обзор через лобовое стекло.

 Примечание: запрещается использовать для очистки салона чистящие средства, содержащие спирт или иные сильные химические компоненты. ◀

1

2

3

4

5

6

7

8



## Идентификация автомобиля

### Идентификационный номер автомобиля

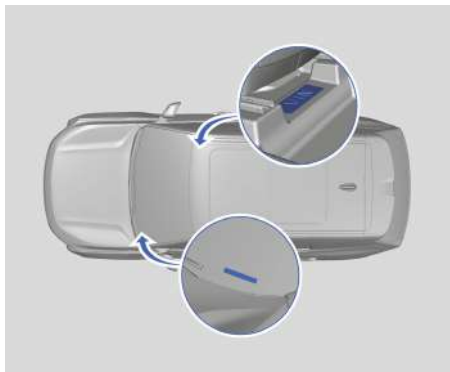

Номер VIN выбит на поперечине под передним пассажирским сиденьем. Чтобы увидеть номер, сдвиньте сиденье назад до упора и поднимите защитную крышку. Также номер VIN находится на кронштейне кузова в левом нижнем углу лобового стекла и виден через лобовое стекло.

**i** При обращении в авторизованный сервисный центр Geely сообщите номер VIN. Если номер VIN на кузове автомобиля поврежден, своевременно обратитесь в авторизованный сервисный центр Geely. ◀

Используйте диагностический прибор Geely для считывания идентификационного номера автомобиля в авторизованном сервисном центре компании Geely. Порядок выполнения операции приведен ниже:

1. Выключите зажигание.
2. Подключите диагностический прибор Geely к диагностическому разъему OBD автомобиля.
3. Активируйте диагностическую программу. Запустите двигатель и коснитесь надписи Welcome.
4. Считывание номера VIN произойдет автоматически.

 Процедура считывания номера VIN должна проводиться специалистами авторизованного сервисного центра Geely, иначе автомобиль может быть поврежден. ◀

### Сертификационная табличка автомобиля

#### Тип 1



#### Тип 2

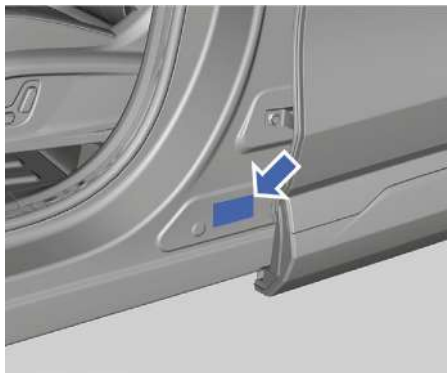

Эта табличка содержит номер VIN и другие сведения.

1

2

3

4

5

6

7

8

## Номер двигателя

### Тип 1

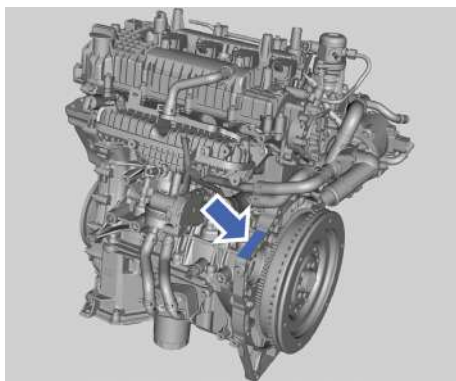

Номер двигателя выбит на корпусе двигателя рядом с коробкой передач (виден с передней стороны автомобиля)\*.

### Тип 2

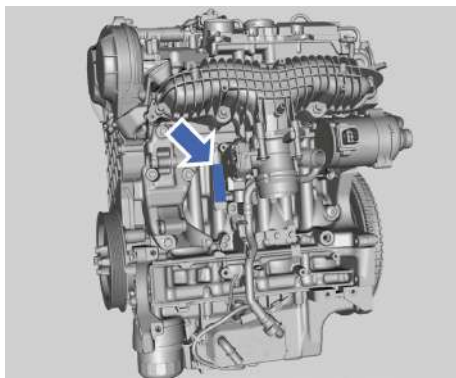

Номер двигателя выбит на корпусе двигателя за дроссельной заслонкой (виден с передней стороны автомобиля)\*.

## Регистратор данных о событиях (EDR)\*

Ваш автомобиль Geely может быть оснащен регистратором данных о событиях (EDR), который соответствует действующим национальным стандартам. Регистратор используется для записи информации, относящейся к дорожно-транспортным происшествиям, такой как скорость автомобиля (сигнал поступает от датчиков и блоков управления автомобилем) и позволяет судить о скорости движения автомобиля в момент столкновения, интенсивность торможения (позволяет судить о том, применял ли водитель торможение или нет) и т. п.

В случае столкновения автомобиля текущие данные о событии могут записываться вместо ранее сохраненных данных в хронологическом порядке.

Регистратор EDR позволяет соответствующему персоналу оценить состояние автомобиля в момент происшествия и обеспечивает соблюдение компанией Geely требований национального законодательства и других нормативных актов. Кроме того, компания Geely может использовать записанную информацию для инженерных исследований в целях постоянного улучшения качества и повышения безопасности своей продукции.

В соответствии с национальным законодательством компания Geely может раскрывать эти и другие сохраненные данные органам власти (например, полиции) или третьим лицам, которым предоставлено законное право на доступ к такой информации. Для считывания данных необходимо использовать специальное оборудование, соответствующее действующим стандартам. Специальное оборудование подключается к разъему OBD автомобиля или непосредственно к контроллеру EDR для извлечения данных. Считывать данные имеют право только уполномоченные лица или организации.

Доступ к оборудованию для считывания данных: при необходимости можно обратиться в авторизованный сервисный центр компании Geely и получить разрешение у производителя для доступа к оборудованию с помощью сотрудников центра.

\* – функция может полностью или частично отсутствовать в комплектации Вашего автомобиля

## Технические параметры

### Габаритные размеры автомобиля

Параметр	Единица измерения	Значение
Длина автомобиля	мм	4670
Ширина автомобиля	мм	1900
Высота автомобиля	мм	1705

### Весовые параметры автомобиля

Параметр	Единица измерения	4G20TD + 7DCT + FWD	BHE15 + 7DCT + FWD	4G20TD + 8AT + AWD
Количество посадочных мест	Человек	5	5	
Снаряженная масса	кг	1685/1720	1646	1800
Допустимая полная масса	кг	2075	2000	2150
Допустимая максимальная масса, приходящаяся на переднюю ось	кг	1070	1011	1110
Допустимая максимальная масса, приходящаяся на заднюю ось	кг	1005	989	1040

 Буксировка прицепа не предусмотрена. ◀

### Ходовые характеристики автомобиля

Параметр	Единица измерения	4G20TD + 7DCT + FWD	BHE15 + 7DCT + FWD	4G20TDB/ 4G20TDG + 8AT + AWD
Расположение двигателя и тип привода	–	Переднее расположение двигателя, передний привод	Переднее расположение двигателя, передний привод	Переднее расположение двигателя, полный привод
Максимальная скорость автомобиля	км/ч	205	205	215/210

## Основные характеристики двигателя

Параметр	Единица измерения	JLH-4G20TDB	JLH-4G20TDJ	JLH-4G20TDG	BHE15-EFZ	BHE15-AFZ
Рабочий объем	л	1,969	1,969	1,969	1,499	1,499
Максимальная мощность	кВт	175	160	147	128	108
Частота вращения коленчатого вала, при которой обеспечивается максимальная мощность	об/мин	5500	5000	4500	5500	5500
Максимальный крутящий момент	Н•м	350	325	325	290	270
Частота вращения коленчатого вала при максимальном крутящем моменте	об/мин	1800–4500	1800–4500	1800–4000	2000–3500	2000–3500

## Экологический класс

Параметр	4G20TD + 7DCT + FWD	BHE15 + 7DCT + FWD	JLH-4G20TDB+8AT	JLH-4G20TDG+8AT
Экологический класс	Евро 5 / Евро 6	Евро 6	Евро 6	Евро 6

## Экологические параметры

Параметр	Единица измерения	4G20TD + 7DCT + FWD	BHE15 + 7DCT + FWD	4G20TDB + 8AT + AWD	4G20TDG + 8AT + AWD
Количество выбросов CO <sub>2</sub>					
Городской цикл	г/км	216	195	248	241
Загородный цикл	г/км	146	137	170	163
Смешанный цикл	г/км	172	158	199	192
Расход топлива					
Городской цикл	л/100 км	9,3	8,4	10,7	10,4
Загородный цикл	л/100 км	6,3	5,9	7,3	7,0
Смешанный цикл	л/100 км	7,4	6,8	8,5	8,2



## Параметры шин

Параметр	Значение
Типоразмер шин	235/55 R18 235/50 R19 245/45 R20
Типоразмер шины запасного колеса	T125/80 D18
Допустимый динамический дисбаланс	≤ 8 г
Давление в передних шинах	230 кПа
Давление в задних шинах	230 кПа
Давление в шине запасного колеса	420 кПа

1

2

3

4

5

6

7

8

## Рекомендуемые рабочие жидкости

### Рекомендуемые рабочие жидкости и заправочные объемы

Позиция	Спецификация	Объем
Бензин (JLH-4G20TD)	Неэтилированный бензин с октановым числом не ниже 95	54 л*
Бензин (BHE15)	Допускается использовать неэтилированный бензин с октановым числом не ниже 92. Рекомендуется использовать неэтилированный бензин с октановым числом не ниже 95	
Моторное масло (JLH-4G20TD)	VCC RBS0-2AE 0W-20 API SP 0W-20	6,8 л (заправочный объем при сухом двигателе) 5,6 л (обычная замена)
Моторное масло (BHE15)	SP 0W-20	4,3 л (заправочный объем при сухом двигателе) 4,0 л (обычная замена)
Трансмиссионное масло (7DCT EVO300)	Shell Spirax High Perf HDCTF	3,3 (заправочный объем при сухой коробке передач) 2,7 (обычная замена)
Трансмиссионное масло (7DCT EVO380)	Shell Spirax High Perf HDCTF	4,3 (заправочный объем при сухой коробке передач) 3,7 (обычная замена)
Охлаждающая жидкость двигателя	Одобренная компаний Geely охлаждающая жидкость на основе этиленгликоля	7 л
Тормозная жидкость	DOT4	0,75 л
Жидкость стеклоомывателя	–	3,5 л

\* – общий объем топливного бака

# Указатель

## А

Аварийная световая сигнализация ....	143
Аварийное выключение двигателя .....	164
Аварийное отпирание .....	144
Аварийное отпирание дверей .....	144
Автоматическая коробка передач .....	91
Автоматическое запираение и отпирание дверей .....	15
Аккумуляторная батарея .....	172
Аксессуары, запасные части и модификации .....	6
Антиблокировочная система тормозов (ABS) .....	129
Атмосферная подсветка* .....	42

## Б

Багажное отделение .....	63
Бесключевой доступ .....	12
Беспроводная зарядка мобильного телефона* .....	64
Блок предохранителей в моторном отсеке .....	155
Блок предохранителей в салоне .....	158
Буксировка автомобиля .....	149
Буксировка полноприводного автомобиля* .....	150
Буксировочная проушина .....	149

## В

Важное примечание .....	6
Верхний люк .....	54
Весовые параметры автомобиля .....	183
Вещевые отделения .....	60
Внешнее оборудование .....	7
Внутреннее зеркало заднего вида .....	51
Вождение .....	83
Выбор детского удерживающего устройства .....	76
Высвобождение застрявшего автомобиля .....	162

## Г

Габаритные размеры автомобиля .....	183
-------------------------------------	-----

## Д

Датчик наружной освещенности и солнечного излучения .....	36
Действия в экстренной ситуации .....	162
Детские удерживающие устройства .....	76
Дефлекторы вентиляции .....	36
Дистанционное запираение и отпирание дверей .....	14
Дополнительная информация .....	6
Доступные режимы движения .....	92

## З

Заднее сиденье .....	21
Замена колеса запасным .....	151
Замена ламп .....	161
Замена предохранителя .....	153
Замена щеток стеклоочистителя .....	170
Замена элемента питания ключа .....	146
Запираение и отпирание автомобиля ...	12
изнутри автомобиля .....	14
Заправка .....	139
Заправочная горловина и заправка топливом .....	139
Запуск автомобиля .....	87
Запуск двигателя от внешнего источника питания .....	147
Звуковой сигнал .....	45
Зеркала заднего вида .....	48
Знак аварийной остановки* .....	143

## И

Идентификационный номер автомобиля .....	181
Идентификация автомобиля .....	181
Иммобилайзер двигателя .....	12
Инструкции по буксировке .....	149
Инструкции по эксплуатации автомобиля .....	83
Использование детского удерживающего устройства .....	78
Источники питания и USB-разъемы .....	64

## К

Ключ и противоугонная система .....	11
Комбинация приборов .....	25
Комбинация приборов .....	
Общая информация .....	25
Комбинированный переключатель освещения .....	38
Комбинированный переключатель стеклоочистителей .....	43
Контрольные лампы и индикаторы .....	27
Коробка переключения передач .....	91

## М

Масла и рабочие жидкости .....	165
Места для хранения во втором ряду .....	62
Места для хранения в первом ряду .....	60
Мойка и чистка автомобиля .....	176
Мойка кузова .....	176
Моторное масло .....	166
Моторный отсек .....	9

## Н

Наружное оборудование .....	66
Наружные зеркала заднего вида .....	48
Наружные лампы .....	42
Настройки проекционного дисплея .....	30
Настройки системы кондиционирования .....	37
Номер двигателя .....	182

## О

Обзор автомобиля .....	7
Обогрев и вентиляция сидений* .....	22
Обогрев рулевого колеса* .....	48
Оборудование салона .....	8
Общие сведения .....	30
Общие сведения о системах интеллектуальной помощи вождению .....	93
Окна .....	51
Омывающая жидкость .....	169
О настоящем руководстве .....	5
Основные характеристики двигателя .....	184
Открывание и закрывание капота .....	165
Отопление, вентиляция и кондиционирование воздуха .....	32
Охлаждающая жидкость .....	168

## П

Панорамный верхний люк .....	54
Параметры шин .....	185
Перегрев двигателя .....	162
Передние сиденья .....	19
Передняя панель управления системой кондиционирования воздуха .....	32
Переключение передач .....	91
Плафоны освещения зоны ног .....	42
Плафоны освещения салона .....	40
Подушки безопасности .....	70
Подушки безопасности .....	
Общие сведения .....	70
Пояснения к условным символам .....	6
Примечания для пользователей .....	5
Проекционный дисплей дополненной реальности (AR HUD)* .....	30
Процедура замены элемента питания смарт-ключа .....	146
Процедура запуска от внешнего источника питания .....	147
Пусковой переключатель .....	18
Пусковой переключатель (бесключевой запуск) .....	18
Пусковой переключатель (система бесключевого запуска двигателя) .....	87

## Р

Рабочая тормозная система .....	127
Расположение и обозначение предохранителей .....	153
Расположение подушек безопасности .....	71
Регистратор данных о событиях (EDR)* .....	182
Регулировка рулевого колеса .....	45
Регулярное техническое обслуживание .....	165
Режимы движения .....	92
Рейлинги* .....	66
Рекомендуемые рабочие жидкости .....	186
Рекомендуемые рабочие жидкости и заправочные объемы .....	186
Ремни безопасности .....	67
Ремни безопасности .....	
Общие сведения .....	67
Розетка 12 В питания и USB-разъемы центральной консоли .....	64
Рулевое колесо .....	45
Ручки дверей .....	15

## С

Световая сигнализация при экстренном торможении (HAZ)* .....	132
Световые приборы .....	38
Светоотражающий жилет* .....	143
Сертификационная табличка автомобиля.....	181
Сиденья .....	19
Система автоматического запуска и остановки двигателя (система «Старт-Стоп») .....	89
Система адаптивного круиз-контроля (ACC)* .....	96
Система вызова экстренных оперативных служб* .....	162
Система интеллектуального управления дальним светом (IHBC)* .....	125
Система контроля движения под уклон (HDC)* .....	132
Система контроля тягового усилия (TCS)* .....	131
Система круиз-контроля* .....	94
Система обзора при движении задним ходом* .....	136
Система панорамного обзора* .....	137
Система полного привода* .....	133
Система помощи при начале движения на уклоне (HHC)* .....	131
Система помощи при парковке .....	134
Система предотвращения опрокидывания (ARP) .....	130
Система распознавания дорожных знаков (TSI)* .....	122
Система снижения токсичности выбросов .....	140
Система удержания в полосе движения (LKA)* .....	114
Система уменьшения тяжести последствий фронтального столкновения (CMSF)* .....	118
Система G-Pilot* .....	105
Системы интеллектуальной помощи водителю* .....	93
Системы помощи водителю .....	127
Смарт-ключ .....	11
Солнцезащитный козырек .....	59
Солнцезащитный козырек и косметическое зеркало .....	59

Срабатывание подушек безопасности.....	74
Средства предупреждения об опасности и экстренной помощи ...	143
Стеклоочистители .....	43
Стояночный тормоз .....	127

## Т

Технические параметры .....	183
Техническое обслуживание аккумуляторной батареи .....	172
Техническое обслуживание и замена подушек безопасности.....	75
Техническое обслуживание шин.....	173
Тормозная жидкость .....	169
Трехкомпонентный каталитический нейтрализатор.....	140
Трехточечный ремень безопасности ....	68

## У

Управление дверью багажного отделения .....	15
Усилитель экстренного торможения (BA)* .....	131
Условные обозначения .....	6
Устройство защиты от открывания двери детьми.....	17
Уход и техническое обслуживание .....	165

## Ф

Фильтр твердых частиц GPF* .....	140
Функция управления подсветкой при открытии дверей* .....	41

## Х

Ходовые характеристики автомобиля	183
-----------------------------------	-----

## Ч

Чистка салона .....	177
---------------------	-----

## Ш

Шины.....	173
-----------	-----

## Щ

Щетки стеклоочистителя .....	170
------------------------------	-----

## Э

Экологические параметры .....	184
Экологический класс .....	184
Электрические стеклоподъемники .....	51
Электрический усилитель рулевого управления (EPS) .....	132
Электронная система курсовой устойчивости (ESC) .....	129
Электронная система распределения тормозного усилия (EBD)* .....	129